



# Revista Makita

# INVERNO 2023

Válida até 31/03/2023 V1



# DESTAQUES



**REBARBADORA**  
GA9050



Potência	W	2.000
Ø de Disco	mm	230
Rotações por minuto	Rpm	6.600
Peso	Kg	4,8

**106 €**

**REBARBADORA**  
GA9020R



Potência	W	2.200
Rotações por minuto	Rpm	6.600
Ø Do Disco	mm	230
Peso	kg	4,8

**119 €**

**MINI-REBARBADORA**  
GA4530R GA5030R



Potência	W	720
Rotações por minuto	Rpm	11.000
Ø Do Disco	mm	115 125
Peso	kg	1,8

**56 € 54 €**

**MINI-REBARBADORA**  
9557NBR 9558NBR



Potência	W	840
Rotações por minuto	Rpm	11.000
Ø Do Disco	mm	115 125
Peso	kg	2,1

**65 € 68 €**

**MINI-REBARBADORA**  
9565CR



Potência	W	1.400
Rotações por minuto	Rpm	11.000
Ø Do Disco	mm	125
Peso	kg	2,2

**128 €**

**MINI-REBARBADORA**  
9565CVR



Potência	W	1.400
Rotações por minuto	Rpm	2.800 - 11.000
Ø Do Disco	mm	125
Peso	kg	2,2

**137 €**

**PREGADORA PNEUMÁTICA**  
AF506



Ø Pregos	mm	1,2
Comprimento do prego	mm	12 - 50
Capacidade de carga	pcs	100
Peso	kg	1,3

**105 €**

**APARAFUSADOR PLADUR**  
FS4200



Potência	W	570
Rotações por minuto	Rpm	0 - 4.000
Máx autorperfurante	mm	6
Inserção		1/4" hex
Peso	kg	1,4

**108 €**

**MARTELO LIGEIRO SDS-PLUS**  
HR2230



Potência	W	710
Rotações por minuto	Rpm	0 - 1.050
Capacidade máx. betão	mm	4 - 22
Joules	J	2,20
Peso	kg	2,4

**134 €**

**SERRA CIRCULAR - Ø270MM**  
HS0600



Potência	W	2.000
Rotações por minuto	Rpm	4.100
Capacidade de corte	90°(mm)	101
	45°(mm)	71
Peso	kg	7,3

**290 €**

**SERRA INCISÃO - Ø165MM**  
SP6000J



**OFERTA GUIA CARRIL 1,4m**

Potência	W	1.300
Ø Disco	mm	165
Rotações por minuto	Rpm	2.000-5.800
Capacidade corte	90° mm	56
	45° mm	40
Peso	Kg	4,4

**399 €**

**LIXADORA RETANGULAR**  
B03711



Potência	W	190
Rotações por minuto	Rpm	4.000 - 11.000
Dimensões base	mm	93 x 185
Peso	kg	1,6

**83 €**

12Vmax  
XPT

## NÍVEL LASER EM CRUZ - 12V

SK105DZ + BL1021 + DC10SB



Alcance 20m c/Recetor c/ Precisão ± 3mm a 10m Linha vermelha:

- 2 Linhas
- Vertical / Horizontal
- Alinhamento automático

LOTE MAKITA 3050

CxLxA: 138x64x102mm

239 €

## NÍVEL 3 PLANOS LINHA VERDE - 12V

SK700GD + BL1021 + DC10SB + B-8539



Alcance 70m c/Recetor c/ Precisão ± 2mm a 10m Linha verde:

- 3 Planos
- Alinhamento automático
- 1 Tripé B-8539

LOTE MAKITA 3150

650 €

## BERBEQUIM C/PERCUSSÃO

DHP485RTJ



Rotações por minuto	Rpm	0-1.900
Furação pedra/metal	mm	13
Par máx de aperto	Nm	50
Peso	kg	1,5

289 €

## APARAFUSADOR

DDF485RTJ



Rotações por minuto	Rpm	0-500   0-2.000
Bucha Aperto rápido	mm	1.5 - 13
Par máx de aperto	Nm	50
Peso	kg	1,5

279 €

## APARAFUSADOR PLADUR

DFS452RTJ

LOTE MAKITA 2220



Rotações por minuto	Rpm	0-4.000
Inserção		1/4" hex
Ø máx para Drywall	mm	5
Peso	kg	1,7

429 €

## CHAVE IMPACTO 1/2"

DTW300RTJ



Rotações por minuto	Rpm	0 - 3.200
Par máx de aperto	Nm	330
Ø Parafuso		M10-M20
Peso	kg	1,4

399 €

## CHAVE IMPACTO 1/2"

DTW700RTJ



Rotações por minuto	Rpm	0 - 2.200
Par máx de aperto	Nm	700
Ø Parafuso		M10-M24
Peso	kg	2,7

460 €

## CHAVE IMPACTO 1/2"

DTW1002RTJ



Rotações por minuto	Rpm	0 - 1.800
Par máx de aperto	Nm	1.000
Ø Parafuso		M12-M30
Peso	kg	3,6

535 €

## CHAVE IMPACTO 3/4"

DTW1001RTJ

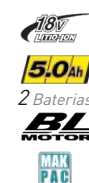

Rotações por minuto	Rpm	0 - 1.800
Par máx de aperto	Nm	1.050
Ø Parafuso		M12-M30
Peso	kg	3,7

535 €

## MARTELO COMBINADO SDS-PLUS

DHR242RTJ



Rotações por minuto	Rpm	0 - 950
Capacidade em betão	mm	4 - 24
Joules	J	1,10
Peso	kg	2,0

475 €

## MARTELO COMBINADO 2x18V-SDS-MAX

DHR400PT2U



999 €

Rotações por minuto	Rpm	250 - 500
Capacidade em betão	mm	4 - 40
Joules	J	8
Peso	kg	8,1

\*Válido para stock existente



## KIT CONSTRUÇÃO BÁSICO

LOTE MAKITA 2005



**455 €**

### MARTELO LIGEIRO SDS-PLUS

DHR171Z

Rotações por minuto	Rpm	0-680
ØMáx. em Betão	mm	17
Joules	J	1,20
Peso	Kg	2,8

### BERBEQUIM S/PERCUSSÃO

DDF485Z

Rotações por minuto	Rpm	0-500   0-2.000
Bucha Aperto rápido	mm	1.5 - 13
Par máx de aperto	Nm	50
Peso	kg	1,5

Constituído por:

- 2x baterias de 5.0Ah de 18V,
- 1x carregador rápido de uma via
- 1 mala makpac do tipo 3.

## KIT CONSTRUÇÃO MÉDIO

LOTE MAKITA 1105



**689 €**

### MARTELO LIGEIRO SDS-PLUS

DHR171Z

Rotações por minuto	Rpm	0-680
ØMáx. em Betão	mm	17
Joules	J	1,20
Peso	Kg	2,8

### BERBEQUIM S/PERCUSSÃO

DDF485Z

Rotações por minuto	Rpm	0-500   0-2.000
Bucha Aperto rápido	mm	1.5 - 13
Par máx de aperto	Nm	50
Peso	kg	1,5

### REBARBADORA

DGA504Z

Rotações por minuto	Rpm	8.500
ØDisco	mm	125
Peso	Kg	2,5

Constituído por:

- 3x baterias de 5.0Ah de 18V,
- 1x carregador rápido de uma via
- 1 mala makpac do tipo 2
- 1 mala makpac do tipo 3

## KIT CONSTRUÇÃO TOP

LOTE MAKITA 1111



**749 €**

### MARTELO LIGEIRO SDS-PLUS

DHR242ZJ

Rotações por minuto	Rpm	0-950
ØMáx. em Betão	mm	24
Joules	J	2,0
Peso	Kg	3,8

### BERBEQUIM S/PERCUSSÃO

DDF485Z

Rotações por minuto	Rpm	0-500   0-2.000
Bucha Aperto rápido	mm	1.5 - 13
Par máx de aperto	Nm	50
Peso	kg	1,5

### REBARBADORA

DGA504Z

Rotações por minuto	Rpm	8.500
ØDisco	mm	125
Peso	Kg	2,5

Constituído por:

- 3x baterias de 5.0Ah de 18V,
- 1x carregador rápido de uma via
- 1 mala makpac do tipo 4.

## ATADORA DE FERRO

P/LAJES E MUROS "IN LOCO"

- DTR180ZJ
- Bateria BL1850B (5.0Ah)
- Carregador rápido DC18RC
- 50 Rolos arame 199137-9
- Mala Mackpac tipo 4

LOTE MAKITA 1180

# 1 250 €



50 ROLOS - 199137-9  
PVP - 183€

**OFERTA**



## KIT SERRALHEIRO

LOTE MAKITA 1071



# 459 €



### CHAVE DE IMPACTO 1/2"

**DTW300Z**

Rotações por minuto	Rpm	0 - 3.200
Par máx de aperto	Nm	330
Ø Parafuso		M10-M20
Peso	kg	1,4

### BERBEQUIM/APARAFUSADORA

**DDF485Z**

Rotações por minuto	Rpm	0-500   0-2.000
Bucha Aperto rápido	mm	1.5 - 13
Par máx de aperto	Nm	50
Peso	kg	1,5

Constituído por:

- 2x Bateria 5.0Ah
- 1x Carregador 1 via
- 1x Mala Makpac tipo 2

## KIT CARPINTEIRO

LOTE MAKITA 1040



# 399 €



### APARAFUSADOR IMPACTO MADEIRA

**DTD155Z**

Potência	V	18
Parafuso madeira	mm	22-90
Par máx de aperto	Nm	140
Peso	kg	1,4

### BERBEQUIM C/PERCUSSÃO

**DHP485Z**

Rotações por minuto	Rpm	0-500   0-2.000
Bucha Aperto rápido	mm	1.5 - 13
Par máx de aperto	Nm	50
Peso	kg	1,5

Constituído por:

- 2x baterias de 5.0Ah de 18V,
- 1x carregador rápido de uma via
- 1 mala makpac do tipo 2.

## KIT PLADUR ECO - MÁQUINAS C/ESCOVAS

LOTE MAKITA 4030



**599 €**

## MARTELO LIGEIRO SDS-PLUS

DHR202Z

Rotações por minuto	Rpm	0-1.100
ØMáx. em Betão	mm	20
Joules	J	2,00
Peso	Kg	4,0

## BERBEQUIM S/PERCUSSÃO

DDF453RFE - C/2 Bat de 3.0Ah

Rotações por minuto	Rpm	0 - 400
Bucha Aperto rápido	mm	1.5 - 13
Par máx de aperto	Nm	27
Peso	kg	1,6

## APARAFUSADORA

DFS451Z

Rotações por minuto	Rpm	0 - 4.000
Inserção		1/4" Hex
Peso	Kg	1,8

## REBARBADORA

DGA452Z

Rotações por minuto	Rpm	10.000
ØDisco	mm	115
Peso	Kg	2,3

## KIT PLADUR BL - MÉDIO

LOTE MAKITA 4035



**699 €**

## MARTELO LIGEIRO SDS-PLUS

DHR171RTJ

Rotações por minuto	Rpm	0-680
ØMáx. em Betão	mm	17
Joules	J	1,20
Peso	Kg	2,8

## APARAFUSADORA PLADUR

DFS452Z

Rotações por minuto	Rpm	0 - 4.000
Máx. parafuso Drywall	mm	5
Inserção		1/4" Hex
Peso	kg	1,7

## REBARBADORA

DGA504Z

Rotações por minuto	Rpm	8.500
ØDisco	mm	125
Peso	Kg	2,5

Constituído por:

- 2x baterias de 5.0Ah de 18V,
- 1x carregador rápido de uma via
- 1 mala makpac do tipo 3.

## KIT PLADUR BL - TOP

LOTE MAKITA 4040



**799 €**

## MARTELO LIGEIRO SDS-PLUS

DHR182Z

Rotações por minuto	Rpm	0-1.350
ØMáx. em Betão	mm	17
Joules	J	1,20
Peso	Kg	3,2

## APARAFUSADORA PLADUR

DFS452Z

Rotações por minuto	Rpm	0 - 4.000
Máx. parafuso Drywall	mm	5
Inserção		1/4" Hex
Peso	kg	1,7

## REBARBADORA

DGA504Z

Rotações por minuto	Rpm	8.500
ØDisco	mm	125
Peso	Kg	2,5

Constituído por:

- 3x baterias de 5.0Ah de 18V,
- 1x carregador rápido de uma via
- 1 mala makpac do tipo 2 + Saco.

## KIT CONSTRUÇÃO XGT BL MEDIUM

LOTE MAKITA 1080



**699 €**

### BERBEQUIM

**DF002GZ**

Pár máximo de aperto	Nm	64
Rotações por minuto	Rpm	0 - 2.200
Porta brocas	mm	1,5 - 13
Peso	kg	2,6

### REBARBADORA

**GA005GZ**

Rotações por minuto	Rpm	8.500
ØDisco	mm	125
Peso	Kg	2,5

Constituído por:

- 3x baterias de 4.0Ah de 40V,
- 1x carregador 40V
- 1 Saco transporte

## KIT CONSTRUÇÃO XGT BL TOP

LOTE MAKITA 1085



**999 €**

### MARTELO LIGEIRO SDS-PLUS

**HR002GZ**

Rotações por minuto	Rpm	0-980
ØMáx. em Betão	mm	28
Joules	J	2,90
Peso	Kg	4,6

### BERBEQUIM

**DF002GZ**

Rotações por minuto	Rpm	0 - 2.200
Bucha Aperto rápido	mm	1.5 - 13
Par máx de aperto	Nm	64
Peso	kg	2,6

### REBARBADORA

**GA013GZ**

Rotações por minuto	Rpm	8.500
ØDisco	mm	125
Peso	Kg	3,6

Constituído por:

- 3x baterias de 4.0Ah de 40V,
- 1x carregador 40V
- 1 Saco transporte

## KIT METAÇOMECÂNICA TOP

LOTE MAKITA 1090



**1 260 €**

### CHAVE DE IMPACTO 3/4"

**TW001GM201**

Aperto   Desaperto	Nm	1.800   2.050
Rotações por minuto	Rpm	0 - 1.800
Quadra		3/4"
Peso	Kg	4,6

### CHAVE DE IMPACTO 1/2"

**TW007GZ**

Aperto   Desaperto	Nm	760   1.100
Rotações por minuto	mm	0 - 2.300
Quadra		1/2"
Peso	kg	3,3

### REBARBADORA

**GA005GZ**

Rotações por minuto	Rpm	8.500
ØDisco	mm	125
Peso	Kg	3,6

Constituído por:

- 3x baterias de 4.0Ah de 40V,
- 1x carregador 40V
- 1 Mala Makpac tipo 3

## ESCOLHE A TUA MÁQUINA

### BERBEQUINS APARAFUSADORES S/PERCUSSÃO



		DF333DZ	DF332DZ
Par máximo aperto	Nm	30	35
Rotações por minuto	Rpm	0 - 1.700	0 - 1.500
Porta brocas	mm	1,0 - 10	1,0 - 10
Peso	kg	1,5	1,1
		<b>62 €</b>	<b>129 €</b>

### BERBEQUINS C/PERCUSSÃO



		HP333DZ	HP332DZ
Par máximo aperto	Nm	30	35
Rotações por minuto	Rpm	0 - 1.700	0 - 1.500
Porta brocas	mm	1,0 - 10	1,0 - 10
Peso	kg	1,1	1,1
		<b>85 €</b>	<b>140 €</b>

### APARAFUSADORA DE IMPACTO



		TD110DZ	TD111DZ
Par máximo aperto	Nm	110	135
Rotações por minuto	Rpm	0 - 2.600	0 - 1.600
Inserção		1/4" Hex	1/4" Hex
Peso	kg	1,0	1,7
		<b>62 €</b>	<b>129 €</b>

### MARTELO COMBINADO



		HR166DZ
Golpes por minuto	gpm	0 - 4.800
Capacidade em betão	mm	4 - 16
Joules	J	1,10
Peso	kg	2,0
		<b>192 €</b>

### BERBEQUIM ANGULAR



		DA332DZ
Ø Máx em metal	mm	10
Rotações por minuto	Rpm	0 - 1.100
Porta brocas	mm	1,5 - 10
Peso	kg	1,3
		<b>101 €</b>

### CHAVES DE IMPACTO



		TW140DZ	TW060DZ	TW161DZ	TW160DZ
Par máximo aperto	Nm	140	60	165	160
Rotações por minuto	Rpm	0 - 2.600	0 - 2.600	0 - 2.400	0 - 2.400
Capacidade parafuso		M6 - M12	M8 - M12	M6 - M12	M8 - M12
Inserção		3/8"	1/4"	1/2"	3/8"
Peso	kg	1,2	1,2	1,0	1,2
		<b>69 €</b>	<b>62 €</b>	<b>137 €</b>	<b>132 €</b>

### LIXADORA/POLIDORA



		DPV300Z
Rotações por minuto	Rpm	0 - 9.500
Peso	kg	1,2
		<b>250 €</b>

### NÍVEIS LASER EM CRUZ



		SK105DZ	SK106DZ	SK105GDZ	SK106GDZ
Amplitude com detetor	m	20	20	30	30
Precisão		±3mm - 10m	±3mm - 10m	±3mm - 10m	±3mm - 10m
Tipo de laser		Linhas	Linhas+4Pontos	Linhas	Linhas+4Pontos
Peso	kg	0,84	0,85	0,84	0,85
		<b>211 €</b>	<b>352 €</b>	<b>411 €</b>	<b>603 €</b>

### NÍVEL 3 PLANOS



		SK700D	SK700GD
Precisão		(a 10m) ±2mm	
Cor da linha		Vermelha	Verde
Alcance	m	70	
Peso	kg		
		<b>458 €</b>	<b>689 €</b>



## ESCOLHE A TUA MÁQUINA

### MULTICORTADOR



CP100DZ		
Rotações por minuto	Rpm	300
Máx. capacidade corte	mm	6.0
Peso	kg	0,72

**66 €**

### SERRA DE SABRE



JR103DZ		
Cursos por minuto	cpm	0 - 3.300
Comprimento do curso	mm	13
Máx. corte 90° tubo	mm	50
Peso	kg	1,3

**117 €**

### SERRA CIRCULAR



HS301DZ		
Ø Exterior do Disco	mm	85
Rotações por minuto	Rpm	1.500
Máx. corte 90°	mm	25,5
Peso	kg	1,6

**106 €**

### CORTADOR DE GESSO CARTONADO



SD100DZ		
Cursos por minuto	cpm	0 - 6.000
Comprimento de curso	mm	6
Peso	kg	1,5

**211 €**

### PISTOLA DE SILICONE



CG100DZA		
Força máxima tração		5.000
Capacidade cartucho	ml	300
Velocidade alimentação	mm/seg	1,5 - 13
Peso	kg	1,9

**211 €**

### CORTADOR DE DIAMANTE



CC301DZ		
Ø Exterior do Disco	mm	85
Rotações por minuto	Rpm	1.600
Capacidade corte 45	mm	16,5
Peso	kg	1,8

**145 €**

### SERRA TICO-TICO



		JV101DZ	JV103DZ
Cursos por minuto	cpm	0 - 2.850	800 - 3.000
Comprimento do curso	mm	18	23
Máx corte 90°	mm	65	90
Peso	kg	1,3	1,9

**85 €**

**187 €**

### PREGADORA PIN



PT354DZ		
Comprimento prego	mm	15 - 35
Ø Pregos	mm	0.6
Capacidade carga	uni	120
Peso	kg	2,0

**364 €**

### AGRAFADOR



ST113DZ		
Comprimento agrafe	mm	7 e 10
Largura agrafes	mm	10
Capacidade carga	uni	150
Peso	kg	1,3

**305 €**

### SOPRADOR



UB100DZ		
Rotações por minuto	Rpm	0 - 15.800
Volume de ar	m³/min	2,6
Velocidade de ar	m/seg	75
Peso	Kg	1,9

**69 €**

### BATERIAS E CARREGADORES-12V



		BL1021B	BL1041B
Amperagem	Ah	2.0	4.0
Indicador de carga		Sim	Sim
Tempo de carga	min	30	60

**56 €**

**72 €**

**89 €**

## ESCOLHE A TUA MÁQUINA

### BERBEQUINS



		DDF486Z	DDF484Z	DDF485Z	DDF487Z	DDF458Z
Par máximo aperto	Nm	125	54	50	40	91
Rotações por minuto	Rpm	0 - 2.100	0 - 2.000	0 - 1.900	0 - 1.700	0 - 2.000
Bucha	mm	1,5 - 13	1,5 - 13	1,5 - 13	1,5 - 13	1,5 - 13
Peso	kg	2,6	1,5	1,5	1,6	2,3

**266 €**

**179 €**

**148 €**

**137 €**

**168 €**

### BERBEQUINS C/PERCUSSÃO



		DHP486Z	DHP484Z	DHP485Z	DHP487Z	DHP458Z
Par máximo aperto	Nm	130	54	50	40	91
Rotações por minuto	Rpm	0 - 2.100	0 - 2.000	0 - 1.900	0 - 1.700	0 - 2.000
Ø Furação Pedra/Metal	mm	16/13	13/13	13/13	13/13	13/13
Peso	kg	2,7	1,8	1,5	1,6	2,3

**281 €**

**187 €**

**156 €**

**145 €**

**176 €**

### APARAFUSADORES DE IMPACTO



		DTD172Z	DTD154Z	DTD156Z	DTD155Z
Par máximo aperto	Nm	180	175	155	140
Rotações por minuto	Rpm	0 - 3.600	0 - 3.600	0 - 2.500	0 - 3.000
Encaixe		1/4"	1/4"	1/4"	1/4"
Peso	Kg	1,6	1,5	1,6	1,4

**211 €**

**187 €**

**90 €**

**129 €**

Madeira + Metal

Metal

Simples

Madeira

### BERBEQUIM MISTURADOR

- Inclui:
- Vareta inox (A-43751)
  - Lâmina misturadora (A-43692)



		DUT130Z
Ø Máx. da pá	mm	120
Rotações por minuto	Rpm	0 - 1.300
Inserção		M12 - M14
Peso	Kg	1,6

**349 €**



IVA NÃO INCLUIDO

### CHAVES DE IMPACTO



		DTW180Z	DTW181Z	DTW285Z	DTW300Z	DTW301Z
Par máximo aperto	Nm	180	180	280	330	330
rotações por minuto	Rpm	0 - 2.400	0 - 2.400	0 - 2.800	0 - 3.200	0 - 3.200
Quadra		3/8"	1/2"	1/2"	1/2"	1/2"
Peso	kg	1,5	1,5	1,7	1,8	1,8
		<b>148 €</b>	<b>145 €</b>	<b>231 €</b>	<b>258 €</b>	<b>258 €</b>

### CHAVES DE IMPACTO - BL



		DTW700Z	DTW701Z	DTW1002Z	DTW1001Z
Par máximo aperto	Nm	700	700	1.000	1.050
rotações por minuto	Rpm	0 - 2.200	0 - 2.200	0 - 1.800	0 - 1.800
Quadra		1/2"	1/2"	1/2"	3/4"
Peso	kg	2,7	2,7	3,6	3,7
		<b>325 €</b>	<b>325 €</b>	<b>360 €</b>	<b>367 €</b>



### REBARBADORAS - BL



		DGA454Z	DGA504Z	DGA458Z	DGA508Z	DGA461Z	DGA511Z
Tipo de interruptor		Normal	Normal	Patilha	Patilha	Normal	Normal
rotações por minuto	Rpm	8.500	8.500	8.500	8.500	3.000 - 8.500	3.000 - 8.500
ØDisco	mm	115	125	115	125	115	125
Peso	kg	2,5	2,5	2,6	2,6	3,0	3,0
		<b>195 €</b>	<b>192 €</b>	<b>215 €</b>	<b>218 €</b>	<b>218 €</b>	<b>218 €</b>



		DGA467Z	DGA517Z	DGA518ZU
Tipo de interruptor		Patilha	Patilha	Patilha
rotações por minuto	Rpm	3.000 - 8.500	3.000 - 8.500	3.000 - 8.500
ØDisco	mm	115	125	125
Peso	kg	2,4	2,4	2,5
		<b>234 €</b>	<b>239 €</b>	<b>317 €</b>



		DGA469Z	DGA519Z
Tipo de interruptor		Patilha	Patilha
rotações por minuto	Rpm	3.000 - 8.500	3.000 - 8.500
ØDisco	mm	115	125
Peso	kg	3,1	3,1
		<b>278 €</b>	<b>278 €</b>

IVA NÃO INCLuíDO

## ESCOLHE A TUA MÁQUINA

### MARTELOS SDS-PLUS



		DHR171Z	DHR182Z	DHR202Z	DHR242Z	DHR243Z
Rotações por minuto	Rpm	0 - 680	0 - 1.350	0 - 1.100	0 - 950	0 - 950
ØMáx. em Betão	mm	4 - 17	4 - 18	4 - 20	4 - 24	4 - 24
Joules	J	1,2	1,7	2,0	2,0	2,0
Peso	kg	2,8	3,2	4,0	3,8	3,7
		<b>200 €</b>	<b>250 €</b>	<b>195 €</b>	<b>281 €</b>	<b>328 €</b>

### MARTELO SDS-PLUS DEMOLIDOR



		DHK180Z
Golpes por minuto	Gpm	0 - 3.200
Inserção		SDS-PLus
Joules	J	3,10
Peso	kg	3,6
		<b>493 €</b>

### SERRAS CIRCULARES



		DSS610Z	DHS660Z
Rotações por minuto	Rpm	3.700	5.000
Capacidade corte 90°	mm	57	57
ØDisco	mm	165	165
Peso	kg	3,5	3,2
		<b>203 €</b>	<b>258 €</b>

### SERRA ESQUADRIA



		DLS600Z
Rotações por minuto	Rpm	5.000
Capacidade corte 90°	mm	46 x 92
ØDisco	mm	165
Peso	kg	6,6
		<b>712 €</b>

### LIXADORA ROTORBITAL



		DB0180Z	DB0380Z	DB0481Z
Ø Orbita	mm	0-35	0-2	0-1.5
Dimensão abrasivo	mm	Ø 125	93x228	140 x 102
Rotações por min.	Rpm	11.000	8-24.000	22.000-28.000
Peso	kg	10,50	2,2	1,7
		<b>148 €</b>	<b>168 €</b>	<b>124 €</b>

### PLAINA



		DKP180Z
Largura aplainamento	mm	82
Máx. prof. corte	mm	2.0
Rotações por min.	Rpm	14.000
Peso	kg	3,4
		<b>187 €</b>

### SERRAS TICO-TICO



		DJV184Z	DJV182Z	DJV181Z
Cursos por minuto	cpm	0 - 3.000	800 - 3.500	800 - 3.500
Comprimento curso	mm	23	26	26
Máx. corte 90	mm	135	135	135
Peso	kg	2,4	2,6	2,6
		<b>203 €</b>	<b>266 €</b>	<b>278 €</b>

### LIXADORA DE BANDA



		DBS180Z
Velocidade da cinta	m/min	600-1.700
Dimensão da cinta	mm	9x533
Peso	kg	2,1
		<b>281 €</b>

### SERRAS DE SABRE



		DJR183ZJ	DJR188Z	DJR186Z	DJR187Z
Comprimento curso	mm	13	20	32	32
Máx. madeira 90°	mm	50	255	255	255
Máx. tubo 90°	mm	50	130	130	130
Peso	kg	1,5	2,9	3,8	3,7
		<b>160 €</b>	<b>200 €</b>	<b>171 €</b>	<b>239 €</b>



### PREGADORAS



		DPT353Z	DFN350Z	DBN500Z	DBN600Z
Comprimento prego	mm	18 - 35	15 - 35	15 - 50	25 - 64
Ø Pregos	mm	0,6	1,2	1,2	1,4
Capacidade carga	pcs	120	110	110	110
Peso	kg	2,3	2,4	3,5	3,8
		<b>364 €</b>	<b>391 €</b>	<b>509 €</b>	<b>509 €</b>

### AGRAFADORA



		DST221Z
Comprimento agrafos	mm	10 - 22
Largura agrafos	mm	10
Capacidade carga	pcs	98
Peso	kg	2,5
		<b>281 €</b>

### MULTIFERRAMENTA



		DTM52Z
Oscilações por minuto	opm	10.000 - 20.000
Ângulo oscilação	mm	1,8 (3,6 Total)
Encaixe		Stalock MAX
Peso	kg	2,0
		<b>218 €</b>

### POLIDORA



		DP0600Z
Ø Orbits	mm	0-35
Ø Disco abrasivo	mm	125
Rotações por min.	Rpm	11.000
Peso	kg	10,50
		<b>364 €</b>

### LAMELADORA



		DPJ180Z
Máx. capacidade corte	mm	20
Ø Exterior Disco	mm	100
Rotações por min.	Rpm	6.500
Peso	kg	1,7
		<b>239 €</b>

### TUPIA MULTIFUNÇÃO



		DRT50Z
Rotações por minuto	Rpm	10.000 - 30.000
Capacidade pinça	mm	6 e 8
Máx. prof. corte	mm	0 - 35
Peso	kg	2,1
		<b>203 €</b>

### PISTOLA DE SILICONE



		DCG180Z
Força máx tração		5.000
Capacidade cartucho	ml	300
Velocidade alimentação	mm/seg	0 - 28
Peso	kg	2,3
		<b>226 €</b>

## ESCOLHE A TUA MÁQUINA

### APARAFUSADOR PLADUR AUTOALIMENTADA



		DFR550Z
Rotações por minuto	Rpm	4.000
Máx. parafuso Drywall	mm	4x25-55
Inserção		1/4" Hex
Peso	kg	2,3
		<b>262 €</b>

### TUPIA P/GESSO CARTONADO



		DC0180Z
Rotações por minuto	Rpm	30.000
Capacidade da pinça	mm	3.18 - 6.35
Profundidade corte	mm	7,5 - 31,5
Peso	kg	1,6
		<b>129 €</b>

### CORTADOR GESSO CARTONADO



		DSD180Z
Cursos por minuto	cpm	0 - 6.000
Comprimento do curso	mm	6
Capacidade madeira	mm	30
Peso	kg	1,9
		<b>228 €</b>

### APARAFUSADORES PLADUR



		DFS451Z	DFS452Z
Rotações por minuto	Rpm	0 - 4.000	0 - 4.000
Máx. parafuso Drywall	mm	4	5
Inserção		1/4" Hex	1/4" Hex
Peso	kg	1,8	1,7
		<b>168 €</b>	<b>247 €</b>

### CHAVE DE IMPACTO ANGULAR



		DWR180Z
Rotações por minuto	Rpm	0 - 800
Capacidade parafuso		M5 - M12
Inserção		1/4" ou 3/8"
Par máx. aperto	Nm	47,5
Peso	kg	1,6
		<b>160 €</b>

### APARAFUSADOR DE IMPACTO ANGULAR



		DTL061Z
Rotações por minuto	Rpm	0 - 2.000
Par máx de aperto	Nm	60
Inserção		1/4" Hex.
Peso	kg	1,7
		<b>215 €</b>

### LIXADOR DE PAREDES E TETOS



"GIRAFÁ" **BL MOTOR**

		DSL801ZU
Rotações por minuto	Rpm	1.000
Ø Disco abrasivo	mm	225
Peso	kg	4,5
		<b>689 €</b>

### REBITADORAS - BL



		DRV150Z	DRV250Z
Força máx tração		10.000	20.000
Comprimento curso	mm	25	30
Ø Rebite	mm	4,8	6,4
Peso	kg	2,2	2,4
		<b>945 €</b>	<b>992 €</b>

### BOMBA DE MASSA



		DGP180Z
Pressão máxima	MPa	69
Velocidade do caudal	ml/min	0.8
Máx capacidade sucção	kPa	6,1
		<b>341 €</b>

### COMPRESSOR DE AR



		DMP180Z
Pressão máx	bar	8,3
Peso	kg	1,7
		<b>90 €</b>

### DECAPADOR



		DHG181ZJ
Temperatura máx.	°C	150 / 550
Volume de ar	L/min	120 - 200
Peso	Kg	1,4
		<b>203 €</b>

### CORTADOR DE DIAMANTE CORTE HÚMIDO/SECO



**DCC501ZJ**

Rotações por minuto	Rpm	8.800
Ø Disco	mm	125
Máx capacidade corte	mm	40
Peso	kg	3,0

**281 €**

### CORTADOR DE METAL "A FRIO"



**DCS553Z**

Rotações por minuto	Rpm	4.200
Ø Disco	mm	150
Máx capacidade corte	mm	57,5
Peso	kg	3,1

**320 €**

### PUNÇIONADORA



**DPP200ZK**

Ø Máximo furação	mm	20
Máx. Profundidade	mm	40
Espessura máx. aço	mm	8
Peso	kg	10,5

**2 431 €**

### CORTADORES DE VARÃO - BL



**DSC102Z**

**DSC121ZK**

**DSC251ZK**

Máx. capacidade corte	mm	M6 - M8 - M10	M8 - M12	10 - 25
Para corte de varão		Roscado	Roscado	Nervorado
Peso	kg	3,2	6,0	4,0

**662 €**

**2 176 €**

**1 363 €**

### SERRA DE FITA



**DPB182Z**

**DPB183Z**

Velocidade da fita	m/min	3,2	0 - 3,2
Máx capacidade corte	mm	64 x 64	66 x 66
Comprimento fita	mm	835	835
Peso	kg	3,8	3,9

**266 €**

**532 €**

### TESOURA PARA METAL



**DJS131Z**

**DJS200Z**

Cursos por minuto	cpm	0 - 3.000	0 - 3.000
Capacidade aço 400N/mm <sup>2</sup>	mm	1,3	2,0
Raio min de corte interior	mm	250	-
Peso	kg	2,0	2,5

**532 €**

**454 €**

### TESOURA PARA METAL



**DJS161Z**

Cursos por minuto	cpm	4.300
Capacidade aço 400N/mm <sup>2</sup>	mm	1,6
Raio min corte interior	mm	250
Peso	kg	2,0

**352 €**

### BOMBA DE VÁCUO



**P/SISTEMAS DE  
AR CONDICIONADO**

**DVP180Z**

Depósito de óleo	L	0,115
Volume de ar	L/seg	0,8
Máx capacidade sucção	kPa	0,02

**383 €**

### ROEDORA



**DJN161Z**

Cortes por minuto	cpm	1.900
Capacidade aço 400N/mm <sup>2</sup>	mm	1,6
Raio min corte interior	mm	45
Peso	kg	2,2

**266 €**

### ATADORA DE FERRO



**DTR180ZJ**

Ø Fio	mm	0,8
Peso	kg	2,3

**1 089 €**

## ESCOLHE A TUA MÁQUINA

### CAFETEIRA



DCM501Z

Peso	kg	2,2
------	----	-----

**156 €**

### VENTILADORES



DCF102Z DCF203Z

Velocidade de ar	m/seg	3	3,1
Peso	kg	2,0	2,6

**140 € 101 €**

### ASPIRADORES DE MÃO



DCL180ZB DCL281FZ

Capacidade do depósito	L	0,65	0,75
Volume de ar	m³/min	1,3	1,5
Capacidade sucção	kPa	3,6	8,2
Peso	kg	1,2	1,6

**59 € 124 €**

### GELEIRA / TERMOS



DCW180Z

Temperatura máx	°C	-18 / 60
Refrigeração	°C	-18/-10/0/5/10
Aquecimento	°C	55/60
Peso	kg	14,3

**689 €**

### DIGITALIZADOR DE PAREDE



DWD181ZJ

Precisão de deteção	mm	±5mm
Profundidade deteção	mm	180
Deteção de ferro		✓
Peso	kg	1,7

**1 379 €**

### ASPIRADOR PORTÁTIL



DVC750LZ

Capacidade do depósito	L	7,50
Volume de ar	m³/min	1,6
Capacidade sucção	kPa	6,7
Peso	kg	4,60

**226 €**

### COLUNA DE SOM



DMR200 DMR201 DMR203

Tensão	V	12/18   AC 220		
Altavoz woofer		101,6	101,6	101,6
Versão bluetooth		4.0	4.0	5.0
Peso	kg	3,3	3,2	3,4

**179 €**

**200 €**

**0 €**

### ASPIRADOR PARA CARRO



DCL184Z

Capacidade do depósito	L	0,50
Volume de ar	m³/min	1,4
Capacidade sucção	kPa	5,4
Peso	kg	2,2

**113 €**

### RÁDIOS E COLUNA DE SOM



DMR108 DMR115 MR003GZ DMR300

Tensão da bateria	V	7,2 - 18	12 - 18	12-18-40	12 - 18
Tipo de sintonização rádio		Standard	DAB+	DAB, DAB+	DAB
Peso	kg	4,4	5,5	5,4	6,0

**226 €**

**286 €**

**195 €**

**375 €**

CARREGA BATERIAS

### SOPRADOR



DUB185Z

rotações por minuto	Rpm	0 - 18.000
Volume de ar	m³/min	3,2
Velocidade do ar	m/seg	98
Peso	kg	2,1

**74 €**



## MALAS MAKPAC

## ESCOLHA A SUA BATERIA



	Tipo 2	Tipo 3	Tipo 4
Dimensões		39,5x29,5 cm	
Altura	15,5 cm	21,5 cm	31,5 cm
Ref.	821550-0	821551-8	821552-6

**34 €**      **37 €**      **48 €** HE



		BL1820B	BL1830B	BL1840B	BL1850B	BL1860B
Amperagem	Ah	2.0	3.0	4.0	5.0	6.0
Indicador de carga		Sim	Sim	Sim	Sim	Sim
Tempo de carga	min	24	22	36	45	55
Peso	kg					

**71 €**      **78 €**      **87 €**      **106 €**      **142 €**

## SACOS PORTA-FERRAMENTAS

## ESCOLHA O SEU CARREGADOR



		Mochilha	Trolley
Dimensões	cm	48x33x20	67x37x30
Ref.		804319	831279-0

**50 €**      **50 €**

HE



		DC18RC	DC18RE	DC18RD	DC18SF
Voltagem baterias	V	14,4/18	12/14,4/18	14,4/18	14,4/18
Tempo de carga					
baterias lítio(min)	4.0	36	36	36 (1 ou 2 Bat)	90 (2Bat)
	5.0	45	45	45 (1 ou 2 Bat)	110 (2Bat)
	6.0	55	55	55 (1 ou 2 Bat)	130 (2Bat)

**55 €**      **134 €**      **118 €**      **184 €**

## KITS BATERIAS - 18V



		2x6,0Ah	2x6,0Ah	4x5,0Ah	2x5,0Ah
Amperagem total	Ah	12Ah	12Ah	20Ah	10Ah
Tipo de carregador		1 Via (DC18RC)	2 Vias (DC18RD)	2 Vias (DC18RD)	1 Via (DC18RC)
Tempo de carga	min	110	55	45x2 (90min)	90
Referência		198116-4	198077-8	197626-8	LOTE MAKITA 2950

**345 €**      **353 €**      **581 €**      **219 €**



## ESCOLHE A TUA MÁQUINA

### MARTELO LIGEIRO SDS-PLUS

50W → 50W → 36V



Automático

		DHR281Z
Rotações por minuto	Rpm	0 - 980
Capacidade betão	mm	4 - 28
Joules	J	2,9
Peso	kg	4,9

**422 €**

### BERBEQUIM ANGULAR

50W → 50W → 36V



		DDA460ZK
Rotações por minuto	Rpm	0 - 1.400
Capacidade madeira	mm	159
Capacidade porta-brocas	Rpm	1,5 - 13
Peso	kg	6,4

**603 €**

### REBARBADORA

50W → 50W → 36V



		DGA900Z
Rotações por minuto	Rpm	6.000
Ø Disco	mm	230
Peso	kg	8,0

**490 €**

### CORTADORA DISCO ABRASIVO

50W → 50W → 36V



		DLW140Z
Rotações por minuto	Rpm	3.800
Ø Disco abrasivo	mm	355
Capacidade corte 90°	mm	115x130
Peso	kg	18,7

**509 €**

### SERRA CIRCULAR

50W → 50W → 36V



		DHS900ZU
Rotações por minuto	Rpm	4.500
Capacidade corte 90°	mm	85
Ø Disco	mm	235
Peso	kg	6,0

**579 €**

### SERRA DE INCISÃO

50W → 50W → 36V



		DSP600ZJ
Rotações por minuto	Rpm	2.500 - 6.300
Capacidade corte 90°	mm	56
Ø Disco	mm	165
Peso	kg	5,1

**579 €**

### SERRAS ESQUADRIA

50W → 50W → 36V



		DLS111ZU	DLS211ZU
Rotações por minuto	Rpm	4.400	4.400
Capacidade corte 90°	mm	91x279	107x363
Ø Disco	mm	260	305
Peso	kg	27,3	31,3

**901 €**

**1 258 €**

### CORTADORA DISCO SECO/HÚMIDO

50W → 50W → 36V



		DCE090ZX1
Rotações por minuto	Rpm	6.600
Ø Disco abrasivo	mm	230
Espessura máx disco	mm	3
Peso	kg	6,3

**1 258 €**



### MARTELO COMBINADO SDS-MAX

50W → 50W → 36V



		DHR400ZKU
Rotações por minuto	Rpm	250 - 500
Capacidade em betão	mm	4 - 40
Joules	J	8,0
Peso	kg	8,1

**901 €**

### SERRA SABRE

50W → 50W → 36V



		DJR360Z
Comprimento do curso	mm	32
Corte madeira 90°	mm	255
Corte tubo 90	mm	130
Peso	kg	4,6

**273 €**

### CHAVE PRESSÃO CONTROLADA

50W → 50W → 36V



		DWT310ZK
Rotações por minuto	Rpm	0 - 14
Par máx de aperto	Nm	804
Capacidade parafuso		M16, M20, M22
Peso	kg	6,5

**PPC**

### BERBEQUINS APARAFUSADORES S/PERCUSSÃO

**XGT**



		DF001GZ	DF002GZ
Par máximo aperto	Nm	140	64
rotações por minuto	Rpm	0 - 2.600	0 - 2.200
Porta brocas	mm	1,5 - 13	1,5 - 13
Peso	kg	3,0	2,6

**262 € 145 €**

### BERBEQUINS C/PERCUSSÃO

**XGT**



		HP001GZ	HP002GZ
Par máximo aperto	Nm	140	64
rotações por minuto	Rpm	0 - 2.600	0 - 2.200
Capacidade em pedra	mm	20	13
Peso	kg	3,0	2,6

**281 € 156 €**

### APARAFUSADORA DE IMPACTO

**XGT**



		TD001GZ
Par máximo aperto	Nm	220
rotações por minuto	Rpm	0 - 3.700
Quadra		1/4"
Peso	kg	2,0

**266 €**

### CHAVES DE IMPACTO

**XGT**



		TW004GZ	TW001GZ
Par máximo aperto	Nm	350	1.800
rotações por minuto	Rpm	0 - 3.200	0 - 1.800
Quadra		1/2"	3/4"
Peso	kg	2,2	4,2

**250 € 391 €**

### MARTELO COMBINADO

**XGT**



		HR003GZ
rotações por minuto	Rpm	0 - 980
Capacidade em betão	mm	4 - 28
Joules	J	2,8
Peso	kg	4,6

**380 €**

### REBARBADORAS

**XGT**



		GA023GZ	GA029GZ	GA038GZ
Tensão da bateria	V	40	40	40
rotações por minuto	Rpm	3.000 - 8.500	3.000 - 8.500	6.600
ØDisco	mm	125	125	230
Peso	kg	3,6	3,1	3,1

**262 € 270 € 239 €**

### SERRA DE SABRE

**XGT**



		JR001GZ
Comprimento do curso	mm	32
Máx. capacidade madeira 90	mm	225
Máx. capacidade tubo 90	mm	130
Peso	kg	4,5

**281 €**

### SERRA CIRCULAR

**XGT**



		HS004GZ01
rotações por minuto	Rpm	6.000
Capacidade corte 90°	mm	62,5/60
ØDisco	mm	190
Peso	kg	4,7

**521 €**

### BATERIAS E CARREGADORES

**XGT**



		BL4025	BL4040
Amperagem	Ah	2,5	4,0
Indicador de carga		Sim	Sim
Tempo de carga	min	28	45
Peso	kg	0,7	1,0

**142 € 195 €**

	DC40RA
Para baterias de 40V	

**113 €**

	ADP10
Adaptador para baterias LXT de 18V	

**55 €**

## BERBEQUINS



		DF332DSAE	HP332DSAE	DF333DSAE	HP333DSAE
Tipo		S/Percussão	C/Percussão	S/Percussão	C/Percussão
Par Aperto	Nm	35	35	30	30
Capacidade em metal	mm	10	10	10	10
Tipo de motor		BL	BL	C/Escovas	C/Escovas
Dimensões	CxLxA (mm)	154 x 66 x 217	168 x 66 x 217	189 x 66 x 209	201 x 66 x 209
Peso	kg	1,1	1,1	1,1	1,1
		<b>258 €</b>	<b>258 €</b>	<b>192 €</b>	<b>200 €</b>



CxLxA: 380x66x86mm



### APARAFUSADORA DE IMPACTO ANGULAR TL064DSAE

Par Aperto	Nm	60
Quadra	hex	1,4
Peso	kg	1,2

**344 €**



CxLxA: 313x68x86mm



### BERBEQUIM ANGULAR DA332DSAE

rotações por minuto	Rpm	0 - 1.100
Capacidade porta-brocas	mm	1,5 - 10
Peso	kg	1,3

**223 €**

## APARAFUSADORAS DE IMPACTO



		TD111DSAE	TW060DSAE	TW140DSAJ	TW161DSAJ
Par de Aperto	Nm	135	60	140	165
Quadra	mm	1/4"	1/4"	3/8"	1/2"
Tipo de motor		BL	C/Escovas	C/Escovas	BL
Dimensões	CxLxA (mm)	135 x 66 x 210	161 x 66 x 205	161 x 66 x 205	150 x 66 x 232
Peso	kg	0,97	1,0	1,0	1,0
		<b>239 €</b>	<b>176 €</b>	<b>211 €</b>	<b>281 €</b>



## MARTELO LIGEIRO

**HR166DSMJ**

Ø Máx betão	mm	16
Energia de impacto	J	1,1
Rotações por minuto	Rpm	0 - 680
Peso	kg	2,0

CxLxA: 250x74x187mm

**375 €**



## SERRA TICO-TICO

**JV103DSAJ**

Cursos por minuto	cpm	800-3.000
Comprimento curso	mm	23
Máx. cap. madeira 90°	mm	90
Peso	kg	1,9

CxLxA: 237x76x206mm

**341 €**



Nível de velocidade

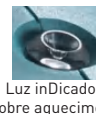

Luz inDicatora sobre aquecimento

12Vmax (LITHIUM-ION) 2 Baterias

## PISTOLA DE SILICONE

**CG100DSAE**

Força máx. tração		5.000
Capacidade cartucho	ml	300
5 Níveis regulador velocidade		
Sistema antigota		

CxLxA: 404x108x218mm

**375 €**



## MULTICORTADOR

**CP100DSA**

Rotações por minuto	Rpm	300
Capacidade máx. corte	mm	6
Peso	Kg	0,72

CxLxA: 272x66x77mm

**168 €**



Corte húmido/seco

## CORTADORA DE VIDRO/DIAMANTE

**CC301DSAE**

Ø do Disco	mm	85
Rotações por minuto	Rpm	1.600
Capacidade corte 90°	mm	25,5
Peso	kg	1,8

CxLxA: 313x170x125mm

**266 €**



## SERRA CIRCULAR

**HS301DSAE**

Ø do Disco	mm	85
Rotações por minuto	Rpm	0-1.500
Capacidade corte 90°	mm	25,5
Peso	kg	1,6

CxLxA: 313x170x155mm

**226 €**

Ideal para alcatifa e vinílico

Com Disco especial para Vidro

## KIT INSTALADOR 12V E ACESSÓRIOS

**CLX228SMX1**

### BERBEQUIM C/PERCUSSÃO

**HP333D**

Par máximo aperto	Nm	30
Rotações por minuto	Rpm	0-22.500
Ø Furação Pedra/Metal	mm	8/10
Peso	kg	1,1

### APARAFUSADOR DE IMPACTO

**TD110D**

Par máximo aperto	Nm	110
Rotações por minuto	Rpm	0 - 2.600
Quadra		1/4"
Peso	Kg	1,0

Conjunto constituído por:

- Mala alumínio c/ gaveta
- 2 Baterias 12V 4.0Ah
- 1 Carregador
- 4 brocas metal + 4 brocas Madeira
- 13 Bits + 3 Chaves de caixa

4.0Ah 2 Baterias

12Vmax (LITHIUM-ION)

**344 €**



**5.0Ah** XPT BL MOTOR MAX PAC  
2 Baterias



## BERBEQUIM C/PERCUSSÃO

**DHP486RTJ**

Par máximo aperto	Nm	130
Bucha metálica aperto rápido	mm	1,5 a 13
Peso	kg	2,7

**556 €**

## BERBEQUIM APARAFUSADOR

**DDF486RTJ**

Par máximo aperto	Nm	130
Bucha metálica aperto rápido	mm	1,5 a 13
Peso	kg	2,7

**548 €**

CxLxA: 205x79x226mm

**5.0Ah** XPT BL MOTOR MAX PAC  
2 Baterias



## BERBEQUIM C/PERCUSSÃO

**DHP485RTJ**

Par máximo aperto	Nm	50
Bucha metálica aperto rápido	mm	1,5 a 13
Peso	kg	1,8

**451 €**

## BERBEQUIM APARAFUSADOR

**DDF485RTJ**

Par máximo aperto	Nm	50
Bucha metálica aperto rápido	mm	1,5 a 13
Peso	kg	1,5

**443 €**

CxLxA: 182x79x261mm

**2.0Ah** XPT BL MOTOR MAX PAC  
2 Baterias



## BERBEQUIM C/PERCUSSÃO

**DHP487RAJ**

Par máximo aperto	Nm	40
Bucha metálica aperto rápido	mm	1,5 a 13
Peso	kg	1,7

**344 €**

## BERBEQUIM APARAFUSADOR

**DDF487RAJ**

Par máximo aperto	Nm	40
Bucha metálica aperto rápido	mm	1,5 a 13
Peso	kg	1,7

**328 €**

CxLxA: 164x81x248mm

**5.0Ah** XPT 18V LITHIUM-ION MAX PAC  
2 Baterias



## BERBEQUIM C/PERCUSSÃO

**DHP458RTJ**

Par máximo aperto	Nm	91
Bucha metálica aperto rápido	mm	1,5 a 13
Peso	kg	2,3

**462 €**

## BERBEQUIM APARAFUSADOR

**DDF458RTJ**

Par máximo aperto	Nm	91
Bucha metálica aperto rápido	mm	1,5 a 13
Peso	kg	2,3

**454 €**

CxLxA: 225x79x258mm



\*Sem bateria, sem carregador e sem mala

## APARAFUSADOR AUTO ALIMENTADO

**DFR550Z**

rotações por minuto	Rpm	4.000
Inserção 1/4" Hexagonal interior		
Cap. máx. parafuso	mm	4x25-55
Peso	kg	2,3

**262 €**

CxLxA: 424x80x238mm

**18V** LITHIUM-ION **4.0Ah** BL MOTOR  
2 Baterias



## APARAFUSADOR PLADUR

**DFS452RME**

rotações por minuto	Rpm	4.000
Inserção		1/4" Hex
Cap. máx. parafuso	mm	5
Peso	kg	1,7

**501 €**

CxLxA: 235x79x259mm



18V LITHIUM-ION  
MAK PAC  
5.0Ah  
2 Baterias

## SERRA SABRE LIGEIRA

DJR183ZJ + KIT BATERIAS 5.0Ah

Comprimento curso	mm	13
Máx. Capacidade madeira 90°	mm	50
Máx. Capacidade tubo 90°	mm	50
Peso	kg	1,5

CxLxA: 398x81x220mm

**379 €**



\*Sem bateria, sem carregador e sem mala

18V LITHIUM-ION

## APARAFUSADOR IMPACTO ANGULAR

DTL061Z

Par máx. aperto	Nm	60
Rotações por minuto	Rpm	0-2.000
Inserção 1/4" Hexagonal interior		
Peso	kg	1,7

CxLxA: 387x78x116mm

**215 €**

5.0Ah 18V LITHIUM-ION  
MAK PAC  
LXT  
1 Bateria

## APARAFUSADOR IMPACTO

DTD156RT1J

Par máx. aperto	Nm	155
Inserção 1/4" Hexagonal interior		
Peso	kg	1,6

**281 €**



CxLxA: 143x79x241mm

5.0Ah XPT BL MOTOR  
2 Baterias  
MAK PAC

## APARAFUSADOR IMPACTO (METAL)

DTD154RTJ

Par máx. aperto	Nm	175
Rotações por minuto	Rpm	0 - 3.600
3 Velocidades + Modo T		
Inserção 1/4" Hexagonal interior		
Peso	kg	1,5

**505 €**



CxLxA: 117x79x236mm

5.0Ah MAK PAC BL MOTOR XPT  
2 Baterias

## APARAFUSADOR IMPACTO (MADEIRA)

DTD157RTJ

Par máx. aperto	Nm	140
Rotações por minuto	Rpm	0 - 3.000
2 Velocidades + Automático		
Inserção 1/4" Hexagonal interior		
Peso	kg	1,4

**396 €**



CxLxA: 117x79x232mm

5.0Ah MAK PAC BL MOTOR XPT  
2 Baterias

## APARAFUSADOR IMPACTO (METAL/MADEIRA)

DTD171ZJ + KIT BATERIAS 5.0Ah

Par máx. aperto	Nm	180
Rotações por minuto	Rpm	0 - 3.600
4 Velocidades + 2 Modos T + Automático		
Inserção 1/4" Hexagonal interior		
Peso	kg	1,6

**465 €**



CxLxA: 116x79x218mm



2 Baterias

## CHAVE DE IMPACTO 1/2"

**DTW181RTE**

Par máximo aperto	Nm	210
Ø Parafuso		M8-M16
2 Velocidades	Rpm	0-1.300/0-2.400
Peso	kg	1,5

CHAVE ULTRA COMPACTA 18V  
C/DIMENSÕES DE 12V

**419 €**



CxLxA: 144x79x235mm



2 Baterias

## CHAVE DE IMPACTO 1/2"

**DTW285RME**

Par máximo aperto	Nm	280
Ø Parafuso		M10-M20
3 Velocidades	Rpm	0-1.600/0-2.100/0-2.800
Peso	kg	1,7

**463 €**



CxLxA: 147x79x231mm



2 Baterias

## CHAVE DE IMPACTO 1/2"

**DTW300RTJ**

Par máximo aperto	Nm	330
Ø Parafuso		M10-M20
3 Velocidades	Rpm	0-1.000/0-1.800/0-2.600
Peso	kg	1,8

**529 €**



CxLxA: 144x81x246mm



2 Baterias

## CHAVE DE IMPACTO 1/2"

**DTW700RTJ**

Par máximo aperto	Nm	700
Ø Parafuso		M10-M24
3 Velocidades	Rpm	0-500/0-1.200/0-1.900
Peso	kg	2,7

**576 €**



CxLxA: 170x81x176mm



2 Baterias

## CHAVE DE IMPACTO 3/4"

**DTW1001RTJ**

Par máximo aperto	Nm	1.050
Ø Parafuso		M12-M30
3 Velocidades	Rpm	0-900/0-1.000/0-1.800
Peso	kg	3,7

**634 €**



CxLxA: 229x91x239mm



## ESTOJO CHAVES DE CAIXA 9 UNIDADES

**D-41517**

Estojo chaves de caixa 9 unidades. Inserção 1/2", comprimento: 38mm, medida interior de: 8, 10, 13, 16, 17, 18, 19, 21, 24mm.

**54 €**



2 Baterias

## CHAVE DE IMPACTO 1/2"

**DTW1002RTJ**

Par máximo aperto	Nm	1.000
Ø Parafuso		M12-M30
3 Velocidades	Rpm	0-900/0-1.000/0-1.800
Peso	kg	3,6

**634 €**







**18V**  
**ATADORA DE FERRO**  
**DTR180ZJ**

Ø Diâmetro do fio	mm	0,8
Peso	kg	2,3

\*Sem bateria, sem carregador

CxLxA: 304x93x318mm

**1 089 €**



**199137-9**  
**SET 50 ROLOS DE ARAME DE 0.8MM P/**  
**DTR180ZJ** **HF**

**188 €**

## OFERTA



1 Bateria 5.0Ah+ Carregador



**18V**  
**REBITADORA**  
**DRV250Z**

Ø do Rebite	mm	6,4
Força máx. tração		20.000
Comprimento do curso	mm	30
Peso	Kg	2,4

LOTE MAKITA 2625

**992 €**

CxLxA: 323x80x287mm



**5.0Ah** **MAK PAC**  
2 Baterias  
**18V** **BL MOTOR** **(BRAKE)**  
**CORTADORA METAL**  
**DCS553RTJ**

Rotações por minuto	Rpm	4.200
Ø Exterior do Disco	mm	150
Máx. Capacidade corte	90ºmm	57,5
Peso	Kg	3,1

\*Sem bateria, sem carregador sem mala

**603 €**

CxLxA: 332x158x231mm

**18V** **BL MOTOR**

**DSL801ZU + KIT BATERIAS 6.Ah (198077-8)**  
**LIXADORA DE TETOS**

Rotações por minuto	Rpm	1.800
Ø Disco	mm	225
Peso	Kg	4,5

\*Sem mala

**894 €**



5 Níveis de velocidades

(198077-8)

IVA NÃO INCLUÍDO



CxLxA: 313x78x189mm



### ROEDORA DJN161RMJ

Capacidade corte aço	600N/mm <sup>2</sup>	1,2mm (Inox)
	400N/mm <sup>2</sup>	1,6mm (Carbono)
	200N/mm <sup>2</sup>	2,5mm (Alumínio)
Cursos por minuto	cpm	1.900
Raio min corte int/ext	mm	45/50
Peso	Kg	2,2

**579 €**



CxLxA: 362x78x118mm



### TESOURA DJS161Z

Capacidade corte aço	600N/mm <sup>2</sup>	1,2mm (Inox)
	400N/mm <sup>2</sup>	1,6mm (Carbono)
	200N/mm <sup>2</sup>	2,5mm (Alumínio)
Cursos por minuto	cpm	4.300
Raio min corte int	mm	250
Peso	Kg	2,0

\*Sem bateria, sem carregador e sem mala

**352 €**



CxLxA: 382x130x145mm



### REBARBADORA DGA519Z



Ø do Disco	mm	125
Rotações por minuto	Rpm	3.000 - 8.500
Peso	Kg	3,1

\*Sem bateria, sem carregador e sem mala

**278 €**



CxLxA: 382x130x145mm



### REBARBADORA

DGA463RTJ / DGA513RTJ

Ø do Disco	mm	115/125
Rotações por minuto	Rpm	3.000 - 8.500
Peso	Kg	3,0

**490 €**



CxLxA: 382x130x151mm



### REBARBADORA DGA467Z / DGA517Z

Ø do Disco	mm	115/125
Rotações por minuto	Rpm	3.000 - 8.500
Peso	Kg	3,0

\*Sem bateria, sem carregador e sem mala

**234 €**



CxLxA: 382x140x145mm



### REBARBADORA VELOCIDADE VARIÁVEL DGA461Z / DGA511Z

Ø do Disco	mm	115/125
Rotações por minuto	Rpm	3.000 - 8.500
Peso	Kg	3,1

\*Sem bateria, sem carregador e sem mala

**218 €**

### REBARBADORA DGA454Z / DGA504Z

Ø do Disco	mm	115/125
Rotações por minuto	Rpm	8.500
Peso	Kg	2,5

\*Sem bateria, sem carregador e sem mala

**195 €**



### MARTELO LIGEIRO DHR171RTJ

2 Modos - SDS-PLUS

Ø furação betão	mm	4 - 17
rotações por minuto	Rpm	0 - 680
Energia de impacto	J	1,0
Peso	Kg	2,8

**524 €**

CxLxA: 273x86x211mm



### MARTELO LIGEIRO DHR202RTJ

3 Modos - SDS-PLUS

Ø furação betão	mm	4 - 20
rotações por minuto	Rpm	0 - 1.100
Energia de impacto	J	2,0
Peso	Kg	3,2

**516 €**

CxLxA: 358x84x259mm



### MARTELO LIGEIRO DHR242RTJ

3 Modos - SDS-PLUS

Ø furação betão	mm	4 - 24
rotações por minuto	Rpm	0 - 950
Energia de impacto	J	2,0
Peso	Kg	3,8

**587 €**

CxLxA: 328x85x213mm



### MARTELO LIGEIRO DHR182Z

3 Modos - SDS-PLUS

Ø furação betão	mm	4 - 18
rotações por minuto	Rpm	0 - 1.350
Energia de impacto	J	1,7
Peso	Kg	3,2

**250 €**

CxLxA: 301x82x285mm

\*Sem bateria, sem carregador e sem mala

### MARTELO LIGEIRO DHR243RTJ

C/Bucha desmontável

**642 €**



### MARTELO DEMOLIDOR LIGEIRO DHK180Z

Encaixe SDS-Plus

rotações por minuto	Rpm	0 - 950
Energia de impacto	J	3,10
Peso	Kg	3,6

**493 €**

CxLxA: 368x99x211mm

\*Sem bateria, sem carregador e sem mala



### PISTOLA DE SILICONE DCG180Z

Capacidade de cartucho	ml	300
Força máx. tração	N	5.000
Sistema anti-gota		
Peso	Kg	2,1

**226 €**

\*Sem bateria, sem carregador e sem mala

\*1 Bat +/- 480uni de 300ml

CxLxA: 402x109x282mm



## PUNÇIONADORA DPP200ZK

Ø Máx. aço/aço inox	mm	20
Profundidade máxima	mm	40
Espessura chapa máx.	mm	8
Tipo de furo: redondo ou oval		
Peso	Kg	10,5

**2 431 €**

\*Sem bateria, sem carregador e sem mala



CxLxA: 417x127x315mm



## SERRA MEIA ESQUADRIA DLS600Z

Ø Disco	mm	165
rotações por minuto	Rpm	5.000
Capacidade corte 90°	mm	46x92
Peso	Kg	6,6



CxLxA: 340x400x440mm

**712 €**

\*Sem bateria, sem carregador e sem mala



## AGRAFADOR DST221Z

Agrafos	mm	10
Comprimento agrafó	mm	7-10
Capacidade carregada	uni	150 Agrafos
Peso	Kg	2,4

**281 €**

\*Sem bateria, sem carregador e sem mala



CxLxA: 251x91x212mm



## SERRA SABRE DJR186RTE

Cursos por minuto	cpm	2.800
Máx capacidade corte madeira	mm	255
Velocidade variável no gatilho		
Peso	Kg	3,8

**469 €**



CxLxA: 439x83x231mm



## SERRA SABRE DJR187RTE

Cursos por minuto	cpm	3.000
Máx capacidade corte madeira	mm	255
Velocidade variável no gatilho		
Peso	Kg	3,8

**532 €**



CxLxA: 439x83x231mm



## PREGADORA DPT353Z

Prego mini tipo Pin	mm	0,6
Comprimento prego	mm	15-35
Carregador	uni	120 Pregos
Peso	Kg	2,3

**364 €**

\*Sem bateria, sem carregador e sem mala



CxLxA: 257x94x226mm

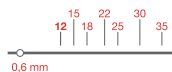

## PREGADORA DFN350Z

Prego mini tipo Pin	mm	1,2
Comprimento prego	mm	15-35
Carregador	uni	100 Pregos
Peso	Kg	2,4

**391 €**

\*Sem bateria, sem carregador e sem mala



CxLxA: 257x79x228mm



## PREGADORA DBN600Z

Prego mini tipo Pin	mm	1,4
Comprimento prego	mm	25-64
Carregador	uni	110 Pregos
Peso	Kg	3,8

**509 €**

\*Sem bateria, sem carregador e sem mala



CxLxA: 296x107x318mm



**3.0Ah**  
2 Baterias  
CxLxA: 175x123x153mm

**LIXADORA EXCÊNTRICA ORBITAL**  
**DB0180RFE**

Ø da orbita	mm	0-35
Ø de Disco abrasivo	mm	125
rotações por minuto	Rpm	11.000
Peso	Kg	1,7

**367 €**



**5.0Ah**  
2 Baterias  
CxLxA: 175x123x153mm

**LIXADORA EXCÊNTRICA ORBITAL**  
**DB0380RTJ**

Ø da orbita	mm	2.0
Dimensões abrasivo	mm	93x228
Vibrações por minuto	Rpm	8.000-24.000
Peso	Kg	2,2

**414 €**



**5.0Ah**  
2 Baterias  
CxLxA: 175x123x153mm

**LIXADORA EXCÊNTRICA ORBITAL**  
**DB0480RTJ**

Ø da orbita	mm	2.0
Dimensões abrasivo	mm	93x228
Vibrações por minuto	Rpm	22.000-28.000
Peso	Kg	2,2

**443 €**



**BL MOTOR**  
**MAK PAC**  
**4.0Ah**  
2 Baterias  
**XPT**  
**18V**

**SERRA TICO-TICO**  
**DJV182RMJ**

Profundidade corte madeira	mm	135
Profundidade corte metal	mm	10
Curso	mm	26
Cursos por minuto	cpm	3.500
Peso	Kg	2,6

**516 €**



**MAK PAC**  
**5.0Ah**  
2 Baterias  
**LXT**  
**18V**

**SERRA TICO-TICO**  
**DJV184RTJ**

Profundidade corte madeira	mm	135
Profundidade corte metal	mm	10
Curso	mm	23
Cursos por minuto	cpm	0-3.000
Peso	Kg	2,4

**501 €**



**18V**  
**4.0Ah**  
2 Baterias  
**MAK PAC**

**PLAINA**  
**DPK180RMJ**

Largura de aplainamento	mm	82
rotações por minuto	Rpm	14.000
Máx. Profundidade corte	mm	2
Peso	Kg	3,4

**391 €**



**18V**  
**MAK PAC**  
**5.0Ah**  
2 Baterias

**LAMELADORA**  
**DPJ180RTJ**

Ø Disco	mm	100
rotações por minuto	Rpm	10
Máx. profundidade corte	mm	26
Peso	Kg	2,6

**490 €**



**18V**  
**MAK PAC**  
**XPT**  
**(BRAKE)**  
**5.0Ah**  
2 Baterias  
**BL MOTOR**

**SERRA CIRCULAR**  
**DHS660RTJ**

rotações por minuto	Rpm	5.000
Ø exterior do Disco	mm	165
Capacidade de corte (90°)	mm	26
Controlo automático de velocidade		
Peso	Kg	3,3

**571 €**



**18V**  
**BL MOTOR**  
**5.0Ah**  
2 Baterias

**TUPIA MULTIFUNÇÕES**  
**DRT50RTJX2**

Máx. profundidade corte	mm	0-35
Pinça	mm	6 e 8
rotações por minuto	Rpm	10.000 a 30.000
Compatível C/Acessórios		RT0700CX2
Peso	Kg	2,1

**618 €**



**36V** **BL HEPA**  
MOTOR **filter**

## ASPIRADOR VERTICAL DVC560Z

CxLxA: 326x318x1.146mm

Volume de ar	m <sup>3</sup> /min	1,9
Máx. capacidade sucção	kPa	12
Peso	Kg	9,0

\*Sem bateria, sem carregador e sem mala

**485 €**



CxLxA: 230x152x373mm

**36V** **BL HEPA**  
MOTOR **filter**

## ASPIRADOR DE MOCHILA DVC261Z

Volume de ar	m <sup>3</sup> /min	1,5
Tempo trabalho contínuo (2x5.0Ah)	min	60/90
Peso	Kg	4,3

\*Sem bateria, sem carregador e sem mala

**367 €**



CxLxA: 366x334x368mm

**36V** **BL**  
MOTOR **filter**

## ASPIRADOR UNIVERSAL DVC155LZX2

Caudal	m <sup>3</sup> /min	2,1
Depósito seco/líquidos	lt	15 / 12
Peso	Kg	7,9

\*Sem bateria, sem carregador e sem mala

**438 €**



CxLxA: 340x400x440mm

**18V** **BL**  
MOTOR **filter**

## ASPIRADOR DRC200Z

Máx area limpeza (2x5Ah)	m <sup>2</sup>	500
Tempo trabalho contínuo (2x5.0Ah)	min	200
Depósito	lt	2,5
Peso	Kg	7,8

Trabalha c/1 ou 2 baterias de 18V individualmente

\*Sem bateria, sem carregador e sem mala

**1 097 €**



**BL HEPA** **LXT**  
MOTOR **filter** **MAXIMUM-DRY**

## ASPIRADOR DRC300Z

Máx area limpeza (2x5Ah)	m <sup>2</sup>	600
Tempo trabalho contínuo (2x5.0Ah)	min	240
Depósito	lt	3,0
Peso	Kg	10,6

\*Sem bateria, sem carregador e sem mala

**2 234 €**



CxLxA: 418x251x278mm

**XPT** **BL HEPA** **18V**  
MOTOR **filter** **EXTRACTION**

## ASPIRADOR PORTÁTIL DVC750LZ

Caudal	m <sup>3</sup> /min	1,6
Depósito	Lt	7,5
Peso	Kg	4,6

\*Sem bateria, sem carregador e sem mala

**226 €**



**18V** **MAX PAC** **5.0Ah**  
1 Baterias

## DECAPADOR DHG181RT1J

Volume de ar	L/min	500
Temperatura máx	°C	150/550
Peso	Kg	1,4

**367 €**



**18V** **5.0Ah**  
1 Baterias

## BOMBA DE MASSA DGP180RT

Velocidade do caudal	ml/min	290
Capacidade cartucho	ml	410/450
Pressão máx	MPa	69
Peso	Kg	1,4

**493 €**



CxLxA: 525x155x212mm

## SOPRADOR DUB185Z

Rotacões por minuto	Rpm	0-18.000
Volume de ar	m <sup>3</sup> /min	2,6
Velocidade de ar	m/seg	80
Peso	Kg	1,8

\*Sem bateria, sem carregador e sem mala

**74 €**



## MEDIDOR LASER 30M LD030P

Amplitude medição	m	0,2 a 30
Precisão	mm	+/- 2,0
Cálculo áreas		
Peso	Kg	0,09

**85 €**



## MEDIDOR LASER 50M LD050P

Amplitude medição	m	0 a 50
Precisão	mm	+/- 2,0
Cálculo áreas/volumes		
Medidas indiretas		
Peso	Kg	0,10

Bolsa protetora

**109 €**



## MEDIDOR LASER 80M LD080P

Amplitude medição	m	0,05 a 80
Precisão	mm	+/- 1,5
Cálculo áreas/volumes		
Somas e subtrações		
Medidas indiretas		
Peso	Kg	0,14

Bolsa protetora

**184 €**



## MEDIDOR LASER 80M LD080PI

Amplitude medição	m	0,05 a 80
Precisão	mm	+/- 2,0
Cálculo áreas/volumes		
Somas e subtrações		
Medidas indiretas		
Peso	Kg	0,14

C/Inclinómetro Digital  
Bolsa protetora

**207 €**



CxLxA: 138x64x102mm

## NÍVEL LASER EM CRUZ - 12V

SK105DZ SK106GDZ

Alcance c/recetor	m	20	30
Precisão		±3mm a 10m	
Cor da linha		Vermelha	Verde
2 Linhas - Vertical/Horizontal			
Alinhamento automático			
Peso	Kg	0,85	

**211 €**

**603 €**

\*Sem bateria, sem carregador e sem mala



## NÍVEL 3 PLANOS 12V

SK700D SK700GD

Alcance c/recetor	m	70
Precisão		±2mm a 10m
Cor da linha		Vermelha Verde
3 Planos 360°		
Alinhamento automático		
Peso	Kg	0,85

**458 €**

**689 €**

\*Sem bateria, sem carregador e sem mala



## NÍVEL LASER ROTATIVO

SKR200Z

Alcance c/detector	m	200
C/3 Velocidades rotação		
Peso	Kg	1,6

**752 €**

- Equipamento básico:
- Recetor c/suporte
  - Comando à Distância
  - Suporte de parede
  - Cartão de medição
  - Óculos proteção
  - Pilhas + Mala PVC



## TRIPÉ ALUMÍNIO - ROSCA 5/8"

P-81088

Altura máx	m	1,65
------------	---	------

**64 €**



## ÓCULOS PARA LASER

**15 €**



## RÉGUA ESCALA ALUMÍNIO

P-81309

Altura	m	1,2 a 4
--------	---	---------

**54 €**



## COM PERCUSSÃO-1 VELOCIDADE HP1640

Potência	W	680
Rotações por minuto	Rpm	0 - 2.800
Bucha manual	mm	1,5 a 13
Máx. furação	aço mm	13
	betão mm	15
Peso	Kg	2,2

**85 €**



## COM PERCUSSÃO-1 VELOCIDADE HP1641

Potência	W	680
Rotações por minuto	Rpm	0 - 2.800
Bucha	mm	1,5 a 13
Máx. furação	aço mm	13
	betão mm	15
Peso	Kg	2,0

**93 €**



## COM PERCUSSÃO-1 VELOCIDADE HP1631K

Potência	W	710
Rotações por minuto	Rpm	0 - 3.200
Bucha automática	mm	1,5 a 13
Máx. furação	aço mm	13
	betão mm	16
Peso	Kg	2,0

**109 €**



## COM PERCUSSÃO - 2 VELOCIDADES HP2051

Potência	W	720
Rotações por minuto	Rpm	0-1.200/0-2.900
Bucha metálica auto	mm	1,5 a 13
Máx. furação	aço mm	8/13
	betão mm	13/20
Peso	Kg	2,5

**164 €**



## COM PERCUSSÃO - 2 VELOCIDADES HP2071

Potência	W	1.010
Rotações por minuto	Rpm	0-1.200/0-2.900
Bucha metálica auto	mm	1,5 a 13
Máx. furação	aço mm	3/18
	betão mm	13/20
Peso	Kg	2,6

**211 €**



Rotação + Percussão

Apenas rotação



Para inversão da rotação. Permite mudar a posição das escovas relativamente ao induzido conseguindo assim mais potência e alargando a vida das escovas 3 vezes mais

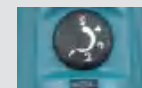

Velocidade controlada por Dial



## SEM PERCUSSÃO-1 VELOCIDADE 6413

Potência	W	450
Rotações por minuto	Rpm	0-3.400
Bucha automática	mm	1 a 10
Máx. furação em aço	mm	10
Peso	Kg	1,3

**69 €**



## SEM PERCUSSÃO-2 VELOCIDADES DP4011

Potência	W	720
2 Velocidades c/embræagen	Rpm	0-1.200/0-2.900
Bucha metálica automática	mm	1,5 a 13
Máx. furação em aço	mm	13
Peso	Kg	2,3

Ideal para ferro e aço

**171 €**



## ANGULAR SEM PERCUSSÃO - 1 VELOCIDADE DA3010F

Potência	W	450
Rotações por minuto	Rpm	0-2.400
Bucha metálica automática	mm	1 a 10
Máx. furação em aço	mm	10
Peso	Kg	1,6

**239 €**





**IDEAL PARA METAL / COBERTURAS**  
**FS2700**

Potência	W	570
Rotações por minuto	Rpm	2.500
Inserção 1/4" Hexagonal interior		
Ø Máx. autoperfurante	mm	6
Peso	Kg	1,6

**156 €**



**Embraiagem silenciosa**

**IDEAL PARA PLADUR**  
**FS6300R**

Potência	W	570
Rotações por minuto	Rpm	6.000
Inserção 1/4" Hexagonal interior		
Ø Máx. parafuso Drywall	mm	4
Peso	Kg	1,4

**156 €**



**IDEAL PARA PLADUR**  
**6842**

Potência	W	470
Rotações por minuto	Rpm	4.700
Inserção 1/4" Hexagonal interior		
Ø Máx.	mm	4x25-55
Peso	Kg	2,0

**305 €**

**Chaves de caixa para colocação de varão roscado**



Ø (mm)	Inserção	Ref	PVP (€)
6	1/4"	B-42961	18,00 €
8	1/4"	B-42977	18,55 €
10	1/4"	B-42983	19,05 €

**Parafuso para Paredes de gesso cartonado sobre guia metálica**

Ø (mm)	Comprimento (mm)	Ref	PVP (mil)
3,5	25	F-31227	15,20 €
3,5	35	F-31230	16,75 €
3,9	25	F-30913	15,70 €
3,9	41	F-31166	20,10 €

**Parafuso para Paredes de gesso cartonado sobre guia de madeira**

Ø (mm)	Comprimento (mm)	Ref	PVP (mil)
3,9	41	F-31182	26,00 €
3,9	55	F-31140	21,00 €

**Parafuso anticorrosão**

Ø (mm)	Comprimento (mm)	Ref	PVP (mil)
3,9	32	P-38283	29,00 €



**CHAVE IMPACTO QUADRA 1/2"**  
**TW0350**

Potência	W	450
Par máximo de aperto	Nm	350
Rotações por minuto	Rpm	0-2.000
Ø Parafuso		M16 a M20
Peso	Kg	3,0

**317 €**



**CHAVE DE IMPACTO QUADRA 3/4"**  
**6906**

Potência	W	850
Par máximo de aperto	Nm	600
Rotações por minuto	Rpm	0-1.700
Ø Parafuso		M16 a M24
Peso	Kg	5,6

**587 €**



**CHAVE DE IMPACTO QUADRA 1"**  
**TW1000**

Potência	W	1.200
Par máximo de aperto	Nm	1.000Nm
Rotações por minuto	Rpm	1.400
Ø Parafuso		M24-M30
Peso	Kg	8,6

**783 €**



**3 Modos | 40 POSIÇÕES CINZELAGEM**  
**HR2470**

Potência	W	780
Rotações por minuto	Rpm	0 - 1.100
Joules	J	2,4
Ø Máx furação betão	mm	24
Peso	Kg	2,5

**192 €**



**2 Modos**  
**HR2600**  
Coletor de pó incluído  
195173-3

Potência	W	800
Rotações por minuto	Rpm	0 - 1.200
Joules	J	2,4
Ø Máx furação betão	mm	26
Peso	Kg	2,5

**200 €**

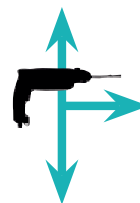

**3 Modos | 40 POSIÇÕES CINZELAGEM**  
**HR2630**  
Coletor de pó incluído  
195173-3

Potência	W	800
Rotações por minuto	Rpm	0 - 1.200
Joules	J	2,4
Ø Máx furação betão	mm	26
Peso	Kg	2,8

**207 €**



Portabrocas automático  
**AVT**  
**3 Modos | 40 POSIÇÕES CINZELAGEM**  
**HR2631FT**

Potência	W	800
Rotações por minuto	Rpm	0 - 1.200
Joules	J	2,4
Ø Máx furação betão	mm	26
Peso	Kg	2,5

**286 €**



**3 Modos | 40 POSIÇÕES CINZELAGEM**  
**HR2810**

Potência	W	800
Rotações por minuto	Rpm	0 - 1.100
Joules	J	2,8
Ø Máx furação betão	mm	28
Peso	Kg	3,5

**328 €**



Portabrocas automático  
**3 Modos | 40 POSIÇÕES CINZELAGEM**  
**HR2811FT**

Potência	W	800
Rotações por minuto	Rpm	0 - 1.100
Joules	J	2,9
Ø Máx furação betão	mm	28
Peso	Kg	3,5

**391 €**



**3 Modos | 24 POSIÇÕES CINZELAGEM**  
**HR3200C**

Potência	W	850
Rotações por minuto	Rpm	315 - 630
Joules	J	5,1
Ø Máx furação betão	mm	32
Peso	Kg	4,8

**548 €**



**AVT** Mode **RALANTI**  
**3 Modos | 24 POSIÇÕES CINZELAGEM**  
**HR3210C**

Potência	W	850
Rotações por minuto	Rpm	315 - 630
Joules	J	5,0
Ø Máx furação betão	mm	32
Peso	Kg	4,8

**592 €**



## 2 Modos | 24 POSIÇÕES CINZELAGEM HR4003C

Potência	W	1.100
rotações por minuto	Rpm	250-500
Joules	J	8,3
Ø Máx furação betão	mm	40
Peso	Kg	6,2

**658 €**



AVT Modo RALANTI

## 2 Modos | 24 POSIÇÕES CINZELAGEM HR4013C

Potência	W	1.100
rotações por minuto	Rpm	250-500
Joules	J	8,0
Ø Máx furação betão	mm	40
Peso	Kg	6,8

**689 €**

Inclui Massa lubrificante 198993-4



## 2 Modos | 16 POSIÇÕES CINZELAGEM HR4501C

Potência	W	1.350
rotações por minuto	Rpm	130-280
Joules	J	10,1
Ø Máx furação betão	mm	45
Peso	Kg	8,2

**772 €**



AVT Modo RALANTI

## 2 Modos | 16 POSIÇÕES CINZELAGEM HR4511C

Potência	W	1.350
rotações por minuto	Rpm	130-280
Joules	J	9,4
Ø Máx furação betão	mm	45
Peso	Kg	8,8

**803 €**



## 2 Modos | 24 POSIÇÕES CINZELAGEM HR5202C

Potência	W	1.510
rotações por minuto	Rpm	150-310
Joules	J	19,1
Ø Máx furação betão	mm	52
Peso	Kg	10,9

**877 €**



AVT Modo RALANTI

## 2 Modos | 24 POSIÇÕES CINZELAGEM HR5212C

Potência	W	1.350
rotações por minuto	Rpm	130-310
Joules	J	20
Ø Máx furação betão	mm	52
Peso	Kg	11,9

**932 €**



Todos os martelos incluem mala.

2 MODOS : DEMOLIÇÃO | ROTAÇÃO C/PERCUSSÃO

3 MODOS : DEMOLIÇÃO | ROTAÇÃO C/PERCUSSÃO | ROTAÇÃO



**HM0870C**

Potência	W	1.100
Joules	J	7,60
12 Posições de cinzelagem		
Peso	Kg	5,1

**474 €**



**AVT HM0871C**

Potência	W	1.100
Joules	J	8,10
12 Posições de cinzelagem		
Peso	Kg	5,6

**513 €**

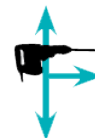

**HM1101C**

Potência	W	1.300
Joules	J	11,50
12 Posições de cinzelagem		
Peso	Kg	7,2

**595 €**

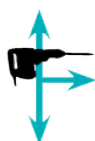

**AVT HM1111C**

Potência	W	1.300
Joules	J	11,20
12 Posições de cinzelagem		
Peso	Kg	8,0

**642 €**

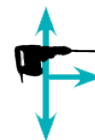

**HM1203C**

Potência	W	1.510
Joules	J	19,10
12 Posições de cinzelagem		
Peso	Kg	9,7

**673 €**



**AVT HM1213C**

Potência	W	1.540
Joules	J	18,60
12 Posições de cinzelagem		
Peso	Kg	10,8

**720 €**





**AVT**  
**HM1214C**

Potência	W	1.500
Joules	J	19,90
Encaixe SDS-Max		
Peso	Kg	12,3

**861 €**



**AVT**  
**HM1307C**

Potência	W	1.510
Joules	J	25,50
Encaixe hexagonal 30mm		
Peso	Kg	15,3

**854 €**



**AVT**  
**HM1501**

Potência	W	1.850
Joules	J	48,90
Encaixe hexagonal 30mm		
Peso	Kg	19,2

**1 092 €**



**AVT**  
**HM1511**

Potência	W	1.850
Joules	J	48,10
Encaixe hexagonal 30mm		
Peso	Kg	19,2

**1 148 €**



Todos os martelos incluem mala c/rodas



**AVT**  
**HM1812**

Potência	W	2.000
Joules	J	72,80
Encaixe hexagonal 28,6mm		
Peso	Kg	31,3

**1 512 €**



**REBARBADORA**  
**GA4530R**

Potência	W	720
Ø de Disco	mm	115
Rotações por minuto	Rpm	11.000
Peso	Kg	1,8

**74 €**



**REBARBADORA**  
**9557NBR / 9558NBR**

Potência	W	840
Ø de Disco	mm	115/125
Rotações por minuto	Rpm	11.000
Peso	Kg	2,1

**77 €**



**REBARBADORA C/EMBRAIAGEM**  
**GA5040RZ**

Potência	W	1.100
Ø de Disco	mm	125
Rotações por minuto	Rpm	11.000
Peso	Kg	2,4

**132 €**



**REBARBADORA**  
**9565CR**

Potência	W	1.400
Ø de Disco	mm	125
Rotações por minuto	Rpm	11.000
Peso	Kg	2,2

**156 €**



**REBARBADORA**  
**9565CVR**

Potência	W	1.400
Ø de Disco	mm	125
Rotações por minuto	Rpm	2.800-11.000
Peso	Kg	2,2

**164 €**



**REBARBADORA**  
**GA5021C / GA6021C**

Potência	W	1.450
Ø de Disco	mm	125 150
Rotações por minuto	Rpm	10.000
Peso	Kg	2,9 3,0

**187 € 203 €**



**REBARBADORA**  
**GA7050 / GA9050**

Potência	W	2.000
Ø de Disco	mm	180 / 230
Rotações por minuto	Rpm	6.600
Peso	Kg	4,6 / 4,8

**129 €**



**REBARBADORA**  
**GA7020R / GA9020R**

Potência	W	2.200
Ø de Disco	mm	180 / 230
Rotações por minuto	Rpm	8.500
Peso	Kg	5,6 / 5,8

**148 €**



**REBARBADORA**  
**GA9062R**

Potência	W	2.200
Ø de Disco	mm	230
Rotações por minuto	Rpm	6.600
Peso	Kg	5,7

**187 €**



**POLIDORA**  
**9237CB**

Potência	W	1.200
Ø de Disco	mm	180
Rotações por minuto	Rpm	600 a 3.200
Peso	Kg	3,4

**273 €**



**POLIDORA**  
**PO6000C**

Potência	W	900
Ø de Disco	mm	150
Rotações por minuto	Rpm	0-6.800
Peso	Kg	2,8

**352 €**



**REBARBADORA**  
**GA9030R / GA7030R / GA9040R / GA7040R**

Potência	W	2.400	2.600
Ø de Disco	mm	230 180	230 180
Rotações por minuto	Rpm	6.600 8.500	6.600 8.500
Peso	Kg	6,3 6,5	6,6 6,9

**184 €**

**192 €**

- SAR - Sistema Anti-restart  
- Punho deslizante  
- Pode trocar giro 90° Esq/Dir

# RETIFICADORAS / SERRAS CIRCULARES



**RETIFICADORA  
GD0601**

Potência	W	400
Capacidade pinça	mm	6
Rotações por minuto	Rpm	25.000
Peso	Kg	1,7

**93 €**



**RETIFICADORA  
GD0800C**

Potência	W	750
Capacidade pinça	mm	6 e 8
Rotações por minuto	Rpm	7.000 a 28.000
Peso	Kg	1,7

**281 €**



**RETIFICADORA  
GD0810C**

Potência	W	750
Capacidade pinça	mm	6 e 8
Rotações por minuto	Rpm	1.800 a 7.000
Peso	Kg	1,7

**289 €**

**CORTADORA ABRASIVA  
LW1400**

Potência	W	2.200
Ø de Disco	mm	355
Rotações por minuto	Rpm	3.800
Peso	Kg	18,7

**344 €**



90°	●	127mm
	■	115x115mm
	■	115x130mm
45°	■	115x103mm

**SERRA CIRCULAR PARA METAL  
LC1230**

Potência	W	1.750
Ø de Disco	mm	305
Rotações por minuto	Rpm	1.300
Peso	Kg	19,3

**681 €**

●	115mm
■	100x100mm
■	100x100mm
■	85x85mm



**CORTADOR DE METAL  
4131**

Potência	W	1.100
Ø de Disco	mm	185
Rotações por minuto	Rpm	3.500
Peso	Kg	5,1

**391 €**



**SERRA CIRCULAR  
HS6601**

Potência	W	1.050
Ø de Disco	mm	165
Capacidade corte	90°mm	54,5
	45°mm	37,5
Peso	Kg	3,7

**156 €**



**SERRA CIRCULAR  
HS7601**

Potência	W	1.200
Ø de Disco	mm	190
Capacidade corte	90°mm	66
	45°mm	46
Peso	Kg	4,0

**168 €**



**SERRA CIRCULAR  
5008MG**

Potência	W	1.800
Ø de Disco	mm	210
Capacidade corte	90°mm	54,5
	45°mm	37,5
Peso	Kg	3,4

**247 €**



**SERRA CIRCULAR  
5103R**

Potência	W	2.000
Ø de Disco	mm	235
Capacidade corte	90°mm	85
	45°mm	64
Peso	Kg	7,2

**325 €**



**SERRA CIRCULAR  
5103R**

Potência	W	2.100
Ø de Disco	mm	270
Capacidade corte	90°mm	100
	45°mm	73
Peso	Kg	9,4

**595 €**

C/Embraiagem Mecânica



**SERRA CIRCULAR  
5143R**

Potência	W	2.200
Ø de Disco	mm	355
Capacidade corte	90°mm	130
	45°mm	95
Peso	Kg	14

**924 €**

IVA NÃO INCLUÍDO



## TESOURA CORTE RETOS

**JS1601**

Potência	W	380
Cursos por minuto	cpm	4.500
Esp. Máx corte	400N/mm	1,6
Peso	Kg	1,4

**320 €**



## TESOURA CORTE BORDOS

**JS1602**

Potência	W	380
Cursos por minuto	cpm	4.000
Esp. Máx corte	400N/mm	1,6
Peso	Kg	1,6

**320 €**



## TESOURA CORTE BORDOS

**JS3201J**

MAX PAC

Potência	W	710
Cursos por minuto	cpm	1.600
Esp. Máx corte	400N/mm	3,2
Peso	Kg	3,4

**419 €**



## ROEDORA

**JN1601**

Potência	W	550
Cursos por minuto	cpm	2.200
Esp. Máx corte	400N/mm	1,6
Peso	Kg	1,6

**352 €**



## ROEDORA

**JN3201J**

MAX PAC

Potência	W	710
Cursos por minuto	cpm	1.300
Esp. Máx corte	400N/mm	3,2
Peso	Kg	3,4

**509 €**



## SERRA SABRE

**JR3070CT**

MAX PAC

Potência	W	1.510
Cursos por minuto	cpm	0 - 2.800
Máx. madeira 90°	mm	255
Peso	Kg	4,4

**309 €**



## SERRA TICO-TICO

**4328**

Potência	W	450
Cursos por minuto	cpm	500-3.100
Máx. Capacidade corte Mad	mm	65
Máx. Capacidade corte Aço	mm	10
Peso	Kg	1,8

**93 €**



## SERRA TICO-TICO

**JV0600K**

Potência	W	650
Cursos por minuto	cpm	500-3.100
Máx. Capacidade corte Mad	mm	90
Máx. Capacidade corte Aço	mm	10
Peso	Kg	2,4

**156 €**



## SERRA TICO-TICO

**4350CT**

Potência	W	720
Cursos por minuto	cpm	800-2.800
Máx. Capacidade corte Mad	mm	135
Máx. Capacidade corte Aço	mm	10
Peso	Kg	2,6

**203 €**





**SERRA ESQUADRIA TELESCÓPICA**  
LS0815FL / LS1018LN

Potência	W	1.400 / 1.430
Ø Disco	mm	216 / 260
Capacidade corte	90° mm	65x305 / 91x310
	45° mm	50x305 / 50x310
Peso	Kg	14,2

**579 € 745 €**



**SERRA ESQUADRIA C/ MESA**  
LH1040F

Potência	W	1.650
Ø Disco	mm	260
Capacidade corte	90° mm	69x130
	45° mm	68x85
Peso	Kg	14,3

**611 €**



**SERRA ESQUADRIA TELESCÓPICA**  
LS1019L / LS1219L

Potência	W	1.510 / 1.800
Ø Disco	mm	260 / 305
Capacidade corte	90° mm	68x310 / 92x381
	45° mm	42x310 / 101x197
Peso	Kg	26,3

**971 € 1 097 €**



**PLAINA DESENGROSSADEIRA**  
2012NB

Potência	W	1.650
rotações por minuto	Rpm	8.500
Largura de aplainamento	mm	304
Máx. comprimento	mm	155
Peso	Kg	27,6

**940 €**



**BANCADA UNIVERSAL**  
P/SERRAS ESQUADRIA  
DEBWST06

Comprimento total	mm	1.150 - 2.5500
Largura	mm	750
Altura	mm	850
Peso	Kg	16

**HE 297 €**



**CORTADOR DE CORRENTE**  
7104L

Potência	W	1.140
rotações por minuto	Rpm	3.200
Máx. profundidade corte	mm	155
Máx. largura corte	mm	130
Peso	Kg	17,3

**1 481 €**



**SERRA DE FITA**  
LB1200F

Potência	W	900
Máx. capacidade corte	mm	305
Capacidade corte	90° mm	165
Comprimento da fita	mm	2.240
Peso	Kg	81,2

**1 042 €**



**SERRA DE MESA**  
2704N

Potência	W	1.650
Ø Disco	mm	260
Capacidade corte	90° mm	93
	45° mm	64
Peso	Kg	34,9

**1 253 €**



**SERRA DE MESA**  
MLT100N

Potência	W	1.500
Ø Disco	mm	260
Capacidade corte	90° mm	93
	45° mm	64
Peso	Kg	34,1

**956 €**

**C/OFERTA Guia carril 1.4m**



**SERRA DE INCISÃO  
SP6000J**

Potência	W	1.300
Ø Disco	mm	165
Rotações por minuto	Rpm	2.000-5.800
Capacidade corte	90° mm	56
	45° mm	40
Peso	Kg	4,4

**435 €**



**FRESADORA DE PLACAS (P/ALUCOBOND)  
CA5000XJ**

Potência	W	1.300
Ø Disco	mm	118
Rotações por minuto	Rpm	2.600 - 6.400
Peso	Kg	5,1

**545 €**

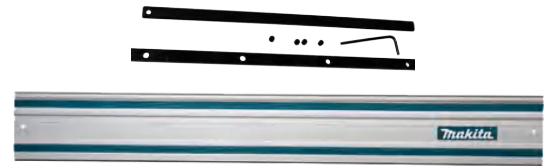

Descrição	Comp. (m)	Referência	PVP (€)
Peça p/ unir 2 carris	-	P-45777	<b>25,00 €</b>
Guia Carril	1.4	194368-5	<b>71,00 €</b>
	1.9	194925-9	<b>109,00 €</b>

HE



Disco 118 P/CA5000XJ	
90°	B-48832 166,00 €
135°	B-48860 183,00 €

HE



**TUPIA DE CANTOS  
3709**

Potência	W	530
Rotações por minuto	Rpm	30.000
Capacidade da pinça	mm	6
Base ajustável em altura		
Peso	Kg	4,4

**71 €**



**TUPIA DE CANTOS  
3710**

Potência	W	530
Rotações por minuto	Rpm	30.000
Capacidade da pinça	mm	6
Base ajustável em altura e inclinação		0-45°
Peso	Kg	1,6

**93 €**



**TUPIA DE SUPERFÍCIE  
RT0702C RT0702CX2J**

Potência	W	710
Rotações por minuto	Rpm	10.000 a 34.000
Capacidade da pinça	mm	6 e 8
Profundidade frezar	mm	35mm
Peso	Kg	1,8

**160 €** S/Accessórios  
**262 €** C/Accessórios



**TUPIA DE SUPERFÍCIE  
RP0900**

Potência	W	900
Rotações por minuto	Rpm	27.000
Capacidade da pinça	mm	6/8
Profundidade frezar	mm	35
Peso	Kg	2,7

**156 €**



**TUPIA DE SUPERFÍCIE  
RP1802X**

Potência	W	1.850
Rotações por minuto	Rpm	22.000
Capacidade da pinça	mm	6/8/12
Profundidade frezar	mm	70
Peso	Kg	6,0

**422 €**



**TUPIA DE SUPERFÍCIE  
RP2303FCXJ**

Potência	W	2.300
Rotações por minuto	Rpm	9.000-27.000
Capacidade da pinça	mm	6/8/12
Profundidade frezar	mm	70
Peso	Kg	6,1

**490 €**



**LAMELADORA**  
**PJ7000**

Potência	W	701
Ø Disco	mm	100
Rotações por minuto	Rpm	11.000
Profundidade máxima	mm	20
Peso	Kg	2,5

**305 €**



**PLAINA**  
**KP0800 / KP0810**

Potência	W	620	850
Largura aplainamento	mm	82	
Profundidade	Rpm	0-9	
Peso	Kg	2,6	3,3

**171 € 281 €**



**LIXADORA DE ROLOS/CINTA**  
**9404/9403**

Potência	W	1.010	1.200
Dimensões da lixa	mm	100x610	100x610
Velocidade da lixa	m/min	210-440	500
Peso	Kg	4,8	4,8

**297 € 278 €**



**LIXADORA**  
**B04556K / B04565K**

Potência	W	200	200
Base quadrada	mm	112x102	-
Base triangular	mm	-	112x190
Rotações por minuto	Rpm	14.000	14.000
Ø Órbita	mm	1,5	1,5
Peso	Kg	2,5	2,5

**101 € 101 €**



**LIXADORA RETANGULAR**  
**B03711**

Potência	W	190
Base	mm	93x185
Rotações por minuto	Rpm	4.000-11.000
Ø Órbita	mm	2,0
Peso	Kg	1,6

**101 €**



**LIXADORA ORBITAL**  
**B04901**

Potência	W	330
Base	mm	115x229
Ø Órbita	mm	2,6
Peso	Kg	2,7

**211 €**



**LIXADORA**  
**B05031**

Potência	W	300
Rotações por minuto	Rpm	4.000 - 12.000
Ø Órbita	mm	2,8
Ø Abrasivo	mm	125
Peso	Kg	2,5

**137 €**



**LIXADORA ROTORBITAL**  
**B05041**

Potência	W	300
Rotações por minuto	Rpm	4.000-12.000
Ø Órbita	mm	2,8
Ø Abrasivo	mm	125
Peso	Kg	1,4

**156 €**



**LIXADORA ROTORBITAL**  
**B06050J / B06030**

Potência	W	750	310
Rotações por minuto	Rpm	1.600-6.800	4.000-10.000
Ø Órbita	mm	5,5	5,5
Ø Abrasivo	mm	150	150
Peso	Kg	2,6	2,6

\*Imagem B06050J

**396 € 187 €**



LIMPEZA AUTOMÁTICA DE FILTRO

**ASPIRADOR**  
**VC4210LX**

Potência	W	1.400
Capacidade depósito	L	42
Sucção	mbar	250
Fluxo de ar	l/seg	75
Classe de filtro L		
Peso	Kg	16

**720 €**



LIMPEZA SEMI AUTOMÁTICA DE FILTRO

**ASPIRADOR**  
**VC3012L**

Potência	W	1.200
Capacidade depósito	L	30
Sucção	mbar	250
Fluxo de ar	l/seg	61,6
Classe de filtro L		
Peso	Kg	10

**485 €**

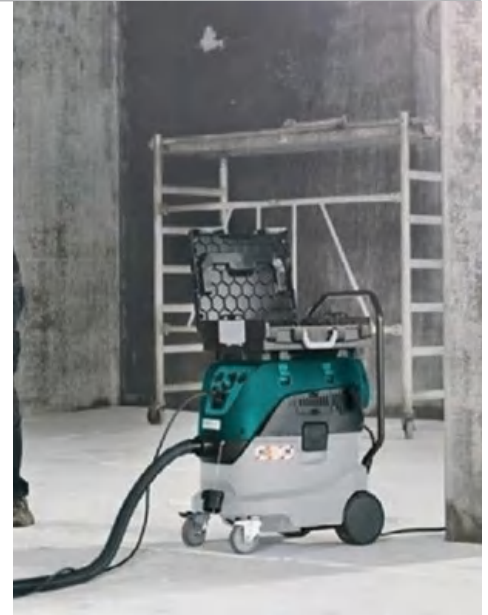

**ASPIRADOR**  
**VC2512L**

Potência	W	1.000
Capacidade depósito	L	25
Sucção	mbar	210
Fluxo de ar	l/seg	60
Classe de filtro L		
Peso	Kg	8

**215 €**



**ASPIRADOR**  
**VC3011L**

Potência	W	1.000
Capacidade depósito	L	30
Sucção	mbar	210
Fluxo de ar	l/seg	60
Classe de filtro L		
Peso	Kg	10,5

**302 €**



**SOPRADOR / ASPIRADOR**  
**UB1103Z**

Potência	W	600
rotações por minuto	Rpm	0-16.000
Máx volume ar	m³/min	4,1
Peso	Kg	2,0

**132 €**



**DECAPADOR / PISTOLA DE AR QUENTE**  
**HG5030K**

Potência	W	1.600
Temperatura	°C	300 a 500
Caudal ar	l/min	350/500
Peso	Kg	0,6

**85 €**



**DECAPADOR / PISTOLA DE AR QUENTE**  
**HG6031VK**

Potência	W	1.800
Temperatura	°C	50 a 600
Caudal ar	l/min	150/500
Peso	Kg	0,67

**124 €**



**DECAPADOR / PISTOLA DE AR QUENTE**  
**HG6531CK**

Potência	W	2.000
Temperatura	°C	50 a 650
Caudal ar	l/min	200/500
Peso	Kg	0,71

**184 €**



**MISTURADOR**  
**UT1400**

Potência	W	1.300
rotações por minuto	Rpm	0-900
Ø Máx da pá	mm	140
Peso	Kg	5,2

**294 €**



**POLIDORA DE PEDRA A HÚMIDA**  
**PW5000CH**

Potência	W	900
rotações por minuto	Rpm	2.000-4.000
Inserção		M14
Peso	Kg	3,4

**372 €**



**DEBASTADORA DIAMANTE A SECO**  
**PC5010C**

Potência	W	1.400
rotações por minuto	Rpm	4.000-9.000
Ø Disco	mm	125
Peso	Kg	2,5

**317 €**



**CORTADORA DE DIAMANTE A ÁGUA**  
**4101RH**

Potência	W	860
rotações por minuto	Rpm	12.000
Ø Disco	mm	125
Peso	Kg	5,2

**443 €**



**CORTADORA DE DIAMANTE A SECO**  
**4100KB**

Potência	W	1.400
rotações por minuto	Rpm	12.200
Ø Disco	mm	125
Peso	Kg	3,0

**171 €**



Imagem  
SG150

S/Discos

**MÁQUINA ABRIR ROÇOS**  
**SG150 / SG1251J**

Potência	W	1.800 / 1.400
Largura de corte	mm	7-35 / 6-30
Ø Disco	mm	150 / 125
Profundidade de corte	mm	7-45 / 0-30
Peso	Kg	5,7 / 4,5

**861 € 571 €**



ROTAÇÃO  
180°

**SERRA ESQUADRIA REVERSÍVEL**  
**LF1000**

Potência	W	1.650
Ø Disco	mm	260
Serra esquadria	90° mm	68x155
	45° mm	50x150
Serra de mesa	90° mm	70
	45° mm	48
Peso	Kg	36,0

**1 410 €**



**SERRA DE MESA**  
**2712**

Potência	W	2.000
rotações por minuto	Rpm	2.950
Ø Disco	mm	315
Máx. Capacidade corte	90° mm	85
	45° mm	58
Peso	Kg	52,9

**642 €**



## MARTELO SDS-PLUS M8701

Potência	W	800
Capacidade máx. betão	mm	26
Rotações por minuto	Rpm	0 - 1.200
Joules	J	2,3
Peso	Kg	2,7

**156 €**



## BERBEQUIM C/PERCUSSÃO-1 VELOCIDADE M8101

Potência	W	710	
Rotações por minuto	Rpm	0 - 3.200	
Bucha automática	mm	1,5 a 16	
	aço	mm	13
Máx. furação	tijolo	mm	16
	madeira	mm	30
Peso	Kg	2,1	

**90 €**



## BERBEQUIM C/PERCUSSÃO-1 VELOCIDADE M8104

Potência	W	430	
Rotações por minuto	Rpm	0 - 3.000	
Bucha automática	mm	1,5 a 13	
	aço	mm	13
Máx. furação	tijolo	mm	13
	madeira	mm	18
Peso	Kg	1,7	

**77 €**



## LIXADORA ROTORBITAL M9204

Potência	W	240
Rotações por minuto	Rpm	24.000
Ø Órbita	mm	2,8
Ø Abrasivo	mm	125
Peso	Kg	1,2

**77 €**



## LIXADORA DE ROLOS M9400

Potência	W	940
Rotações por minuto	Rpm	380
Dimensão da lixa	mm	10x610
Peso	Kg	6,2

**200 €**



## LIXADORA RETANGULAR M9203

Potência	W	190
Rotações minuto	Rpm	12.000
Dimensão da base	mm	93x185
Peso	Kg	1,4

**77 €**





## SERRA CIRCULAR

**M5802**

Potência	W	1.050
Ø de Disco	mm	190
Capacidade corte	90ºmm	68
	45ºmm	46
Peso	Kg	4,0

**121 €**



## SERRA TICO-TICO

**M4301**

Potência	W	450
Cursos por minuto	cpm	3.100
Máx. Capacidade corte Mad	mm	65
Máx. Capacidade corte Aço	mm	6
Peso	Kg	1,9

**82 €**



## SERRA SABRE

**M4500**

Potência	W	1.010
Cursos por minuto	cpm	0 - 2.800
Máx. madeira 90º	mm	255
Peso	Kg	3,1

**124 €**



## TUPIA DE CANTOS

**M3700**

Potência	W	530
Rotações por minuto	Rpm	35.000
Capacidade da pinça	mm	6
Peso	Kg	1,4

**62 €**



## TUPIA DE SUPERFÍCIE

**M3601**

Potência	W	900
Rotações por minuto	Rpm	27.000
Capacidade da pinça	mm	6 e 8
Profundidade frezar	mm	35
Peso	Kg	2,7

**129 €**



## MISTURADOR

**M6600**

Potência	W	800
Rotações minuto	Rpm	0 - 700
Encaixe		M12 ou M14
Peso	Kg	3,4

**121 €**



## PERFURAÇÃO DE BETÃO E PEDRA SDS-PLUS

MeDida	STANDMAK		NEMESIS	
	Código	Preço	Código	Preço
4x50x110	D-00016	1,20 €	-	-
5x50x110	D-00022	1,20 €	B-57897	4,95 €
5x100x160	D-00038	1,20 €	B-57906	5,20 €
6x50x110	D-00050	1,20 €	B-57962	4,95 €
6x100x160	D-00066	1,20 €	B-57978	5,20 €
6x150x210	D-00072	1,50 €	B-57984	6,75 €
6x200x265	-	-	B-57990	8,05 €
6x250x315	-	-	B-58001	11,15 €
7x50x110	D-00103	1,20 €	B-58067	6,25 €
7x100x160	D-00119	1,20 €	B-58073	7,00 €
8x50x110	D-00125	1,20 €	B-58095	5,70 €
8x100x160	D-00131	1,20 €	B-58104	5,95 €
8x150x210	D-00147	1,50 €	B-58110	7,00 €
8x200x260	D-00153	1,85 €	B-58126	8,30 €
8x250x315	-	-	B-58132	11,40 €
10x50x115	-	-	B-58198	5,95 €
10x100x160	D-00175	1,50 €	B-58207	6,75 €
10x150x210	D-00181	1,80 €	B-58213	7,55 €
10x200x260	D-00197	1,80 €	B-58229	8,85 €
10x250x310	D-00206	2,40 €	B-58235	11,45 €
11x100x160	-	-	E-14495	7,70 €
12x100x160	D-00228	1,50 €	E-14532	7,20 €
12x150x210	D-00234	1,80 €	E-14548	8,75 €
12x200x260	D-00240	1,80 €	E-14554	9,80 €
12x260x310	-	-	E-14560	13,90 €
12x400x460	D-16271	4,55 €	E-14576	21,00 €
14x100x160	D-00262	1,85 €	E-14635	10,30 €
14x160x210	-	-	E-14641	13,90 €

MeDida	STANDMAK		NEMESIS	
	Código	Preço	Código	Preço
14x200x260	D-00278	2,45 €	E-14657	15,95 €
14x260x310	-	-	E-14663	17,00 €
14x400x460	D-17544	4,90 €	E-14772	22,00 €
16x110x160	-	-	E-14738	16,50 €
16x150x210	D-00290	3,45 €	E-14744	18,55 €
16x210x260	-	-	E-14750	21,00 €
16x250x310	D-00309	4,25 €	E-14766	23,00 €
16x400x460	D-16287	5,75 €	E-14772	29,00 €
18x150x210	D-00321	3,35 €	-	-
18x200x250	-	-	B-58615	27,00 €
18x240x300	D-00337	4,30 €	-	-
18x400x460	D-17566	6,70 €	B-58621	31,00 €
20x150x210	D-00359	4,25 €	-	-
20x200x250	-	-	B-58637	30,00 €
20x250x310	D-00365	6,95 €	-	-
20x400x460	D-15235	7,20 €	B-58659	36,00 €
22x250x310	D-08062	6,65 €	-	-
22x400x450	D-15241	7,95 €	B-58687	45,00 €
24x200x250	-	-	B-58693	43,00 €
24x400x460	D-16302	9,10 €	B-58702	49,00 €
25x200x260	D-00387	7,20 €	B-58718	43,00 €
25x250x310	D-08517	8,55 €	-	-
25x400x460	D-15257	10,40 €	B-58724	54,00 €
28x200x250	-	-	B-58746	49,00 €
28x400x460	D-16318	16,45 €	B-58752	63,00 €
30x200x250	-	-	B-58768	55,00 €
30x400x460	D-17572	19,90 €	B-58774	69,00 €
32x400x450	-	-	B-58780	89,00 €



Standmak



Nemesis de 5 a 16mm



Nemesis de 18 a 32mm

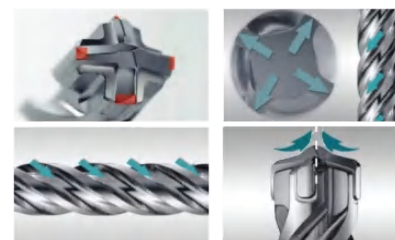

Ponteiro Bico STD - D-34182  
Comprimento: 400mm  
(PACK 10Uni)

**6,60 €** Preço uni



Ponteiro Chato STD SDS-MAX - D-34213  
Comprimento: 400 x 25mm  
(PACK 10Uni)

**7,55 €** Preço uni



MASSA GRAFITADA PARA MARTELO  
30GR - P-08361

**4,34 €**

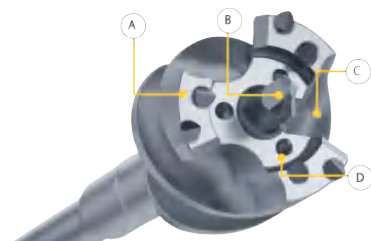

### BROCAS DE CAMPÂNULA SDS-MAX

- (A) Dentes de carboneto em forma de cinzel para uma rápida penetração do betão.
- (B) Ponta central para maior precisão.
- (C) Três saídas para extrair grandes quantidades de pó e detritos.
- (D) Três dentes de carboneto adicionais para demolir as pedras mais pequenas.

Ø (mm)	Comprimento (mm)	Ref	Preço
45	550	B-57635	185,00 €
45	990	B-57641	218,00 €
55	550	B-57657	219,00 €
55	990	B-57663	246,00 €
65	550	B-57679	230,00 €
65	990	B-57685	273,00 €
80	550	B-57691	254,00 €
80	990	B-57700	337,00 €





## UNIVERSAL DIAMANTADO SEGMENTADO - Diamak

Ø115x22,23 - D-61123	8,15 €
Ø125x22,23 - D-52766	8,15 €
Ø150x22,23 - B-06432	21,00 €
Ø230x22,23 - D-61145	17,50 €

10 Discos sortidos desconto

**EXTRA +10%**  
(Não aplicável ao disco de Ø150)



## UNIVERSAL DIAMANTADO TURBO - Diamak

Ø115x22,23 - D-61151	8,15 €
Ø125x22,23 - D-61167	9,35 €
Ø230x22,23 - D-61173	20,95 €

5 Discos sortidos desconto

**EXTRA +10%**



## DISCO CORTE CERÂMICO BANDA CONTÍNUA

Ø115x22,23 - D-61189	7,00 €
----------------------	--------



## BROCA P/REBARBADORA M14 (ESPECIAL MARMORE)

Ø25mm	D-35025	21,25 €
Ø30mm M14	D-35019	25,00 €
Ø35mm	D-35003	26,00 €

## DISCOS PASTILHADOS P/SERRAS CIRCULARES



Ømm	Ref	Preço
165x20 Z=24	D-52560	8,45 €
185x30 Z=24	D-52598	10,25 €
190x30 Z=24	D-64951	10,55 €
235x30 Z=40	D-52629	18,10 €



Ømm	Ref	Preço
165x20 Z=24	D-03333	13,75 €
185x30 Z=20	D-09634	13,70 €
210x30 Z=24	D-29050	23,00 €
235x30 Z=48	D-03931	23,00 €



### MADEIRA C/PREGOS



Ømm	Ref	Preço
190x30 Z=16	B-33059	21,00 €
235x30 Z=24	B-33130	31,00 €
270x30 Z=24	B-33146	60,00 €
355x30 Z=24	B-33087	81,00 €



Material	Ømm	Ref
GERAL	Ø165x20 Z=48	B-33015
MDF	Ø165x20 Z=60	B-56720
CORIAN	Ø165x20 Z=48	B-10344
ALUMÍNIO	Ø165x20 Z=56	B-33021



Ømm	Ref	Preço
235x30 Z=50	B-33582	87,00 €
270x30 Z=60	B-33598	125,00 €
335x30 Z=80	B-33607	151,00 €

### Serra de mesa 2712

315x30 Z=40	JM27170001	31,00 €
-------------	------------	---------

## Serras meia esquadria



Material	Ømm	Ref	Preço
GERAL	Ø165x20 Z=48	B-33015	53,00 €
MDF	Ø165x20 Z=60	B-56720	57,00 €
CORIAN	Ø165x20 Z=48	B-10344	60,00 €
ALUMÍNIO	Ø165x20 Z=56	B-33021	57,00 €

## Impact GOLD

Xtreme Torston Technology



**CONJUNTO DE BITS**  
**B-68317**  
 30 bits  
 Porta pontas magnético  
**23,00 €**



**ESTOJO DE PONTAS**  
**D-30667**  
 31 peças  
 Suporte magnético  
**11,35 €**



**ESTOJO DE BROCAS E PONTAS**  
**B-50295**  
 71 peças:  
 • Pontas de 25 mm PH, PZ e T.  
 • Pontas de 50 mm PH, PZ e T.  
 • Brocas planas de 10 - 25 mm.  
 • Brocas HSS-R 1,5 - 6 mm.  
**38,00 €**



**ESTOJO DE BROCAS E PONTAS**  
**D-40200**  
 • 4 brocas para alvenaria: Ø4,5,6,8.  
 • 4 brocas para metal: Ø3,4,5,6  
 • 8 pontas de 25 mm: PH2, PZ2, PH3, PZ3,  
 • Plana de 0,8 x 5,5 Plana de 1,2 x 6,5 T20, T25  
 • Porta-pontas magnético.  
**14,95 €**

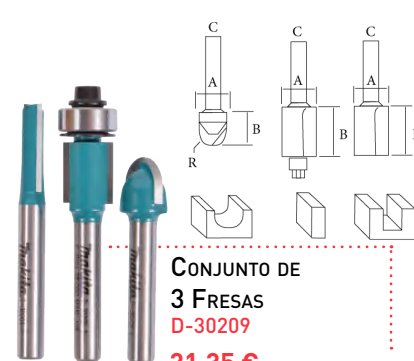
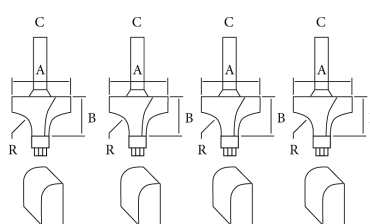
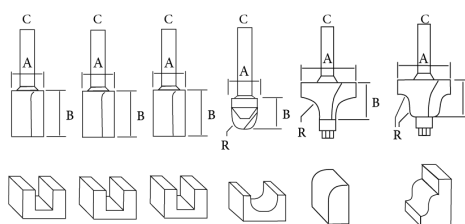

**ESTOJO DE FRESAS**  
**D-53540**  
**65,00 €**



**ESTOJO DE FRESAS**  
**D-53534**  
**63,00 €**

**CONJUNTO DE**  
**3 FRESAS**  
**D-30209**  
**21,35 €**

A (mm)	B (mm)	C (mm)	R (mm)
6	16	8	-
10	19	8	-
12	19	8	-
12.7	10	8	6.35
31.8	16.7	8	9.5
28.6	13	8	4

A (mm)	B (mm)	C (mm)	R (mm)
19	9.5	8	3.2
25.4	13.5	8	6.35
31.8	16.7	8	9.5
38.1	19	8	38.1

A (mm)	B (mm)	C (mm)	R (mm)
6	19	6	-
12,7	12,7	6	-
12	10	6	6

**LÂMINAS PARA PLAINA (J62)**  
**D-07945 (D-35302)**



**COMPRIMENTO: 82MM / TIPO HM**

**7,50€**

## FRESAS RETAS

A (mm)	B (mm)	C (mm)	Ref	Preço
3	9.5		D-09210	17,40 €
4	10		D-09226	18,30 €
5	12		D-09232	8,75 €
6	16		D-09248	8,75 €
8	20	Ø6	D-09260	8,75 €
10	25		D-09282	9,00 €
12	32		D-09298	9,55 €
15	20		D-09307	10,80 €
20	20		D-09313	12,60 €

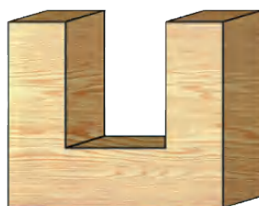

A (mm)	B (mm)	C (mm)	Ref	Preço
6	19		D-10051	10,30 €
8	20		D-10067	11,35 €
10	20		D-10285	16,50 €
12	20		D-10291	18,55 €
14	20		D-10300	21,00 €
16	20	Ø8	D-10322	22,00 €
18	20		D-10338	25,00 €
20	20		D-10344	24,00 €
22	20		D-10350	26,00 €
24	20		D-10366	28,00 €

## CATRABUCHA C/PERNO PARA BERBEQUIM INSERÇÃO 6MM

■ NYLON GROSSO  
■ NYLON FINO  
■ ARAME AÇO

### TIPO PINCEL



Ømm	Tipo	Ref	Preço	Tipo	Ref	Preço	Tipo	Ref	Preço
12		D-45668	3,00 €		D-45705	3,00 €		D-40004	1,65 €
17	Nylon Grosso	D-45674	3,80 €	Nylon Fino	D-45711	3,80 €	Arame Aço	D-40010	1,90 €
24	G.80	D-45680	4,35 €	G.240	D-45727	4,35 €	0,3mm	D-40026	2,45 €
30		D-45696	6,00 €		D-45733	6,00 €		D-40032	2,70 €

### TIPO TAÇA



Ømm	Tipo	Ref	Preço	Tipo	Ref	Preço	Tipo	Ref	Preço
50	Nylon Grosso	D-45509	4,90 €	Nylon Fino	D-45537	4,90 €	Arame Aço	D-39914	2,20 €
63		D-45515	6,55 €		D-45543	6,55 €		D-39920	2,45 €
75	G.80	D-45521	7,60 €	G.240	D-45559	7,60 €	0,3mm	D-39936	2,70 €

### TIPO CIRCULAR



Ømm	Tipo	Ref	Preço	Tipo	Ref	Preço	Tipo	Ref	Preço
38		D-45565	3,85 €		D-45618	3,85 €		D-39958	1,90 €
50	Nylon Grosso	D-45571	4,65 €	Nylon Fino	D-45624	4,65 €	Arame Aço	D-39964	2,20 €
63		D-45587	4,90 €		D-45630	4,90 €		D-39970	2,45 €
75	G.80	D-45593	6,55 €	G.240	D-45646	6,55 €	0,3mm	D-39986	2,75 €
100		D-45602	7,60 €		D-45652	7,60 €		D-39992	3,00 €

## CATRABUCHA C/ROSCA M14 PARA REBARBADORA

### CÚPULA ONDULADA



Ømm	Tipo	Ref	Preço
60	Arame	D-24072	3,80 €
75	Aço	D-24094	4,35 €
100	0,3	D-29284	6,25 €

### CÚPULA ONDULADA



Ømm	Tipo	Ref	Preço
60		D-39746	3,85 €
75	Arame Aço	D-39768	4,35 €
90	Latonado 0,3	D-39780	5,45 €
100		D-39805	7,10 €

### CÚPULA ONDULADA TRANÇADA



Ømm	Tipo	Ref	Preço
60	Arame	D-24119	5,20 €
75	Aço 0,3	D-24131	5,75 €

### ESCOVA OBLÍQUA FRISADA



Ømm	Tipo	Ref	Preço
100	Arame Aço	D-39827	4,60 €
115	0,3	D-39849	5,45 €

### CÚPULA RETA ONDULADA



Ømm	Tipo	Ref	Preço
60	Arame	D-24153	6,55 €
100	Aço 0,5	D-29290	9,55 €

### ESCOVA OBLÍQUA ENTRANÇADA



Ømm	Tipo	Ref	Preço
100		D-39861	5,20 €
115	Arame Aço	D-29561	6,00 €
125	0,5	D-29577	7,90 €
150		D-45761	10,35 €



# GAMA



BATERIAS DE MOCHILA



CORTA-RELVAS



ROÇADORAS



MOTORES MULTIFUNÇÕES



CORTA-SEBES



AGRICULTURA



SOPRADORES



MOTOSSERRAS



# Fontes de alimentação externas

## PDC1200

### Nova bateria de mochila

18 V x 2 LXT / 40 V máx.

# 33,5Ah

Tem uma capacidade de 1200 Wh, 33,5 Ah e uma tensão entre 36 V e 40 V máx. (aproximadamente).

Até 2,8 vezes mais tempo de duração do que a nossa mochila porta-baterias PDC01 carregada com quatro baterias de 18 V LXT 6,0 Ah.

Compatível com: 18 V x 2 LXT (adaptador opcional), ligação de alimentação direta de 36 V e com 40 V máx. XGT (adaptador opcional).

Até seis vezes mais tempo de funcionamento com ferramentas de 18 V x 2 LXT e 6,0 Ah.



- Carregador DC4001



- Com bateria integrada de 40 V máx.
- Alta capacidade: 1200 Wh.
- (aprox. seis vezes mais tempo de funcionamento do que com ferramentas de 18 V x 2 LXT com BL1860B x 2)

### PDC1200

Capacidade	33,5 Ah
Armazenamento	1206 Wh
Número de células	100
Tempo de carregamento (horas)	6
Dimensões [CxLxA]	sem arnês: 369 x 261 x 139 mm com arnês: 428 x 261 x 164 mm
Peso líquido	sem arnês: 8,8 kg

**1 741 €**

Preço s/bateria e s/carregador

## PDC01 Mochila porta-baterias



- Possibilidade de ligar até quatro baterias LXT de 18 V.
- Alta capacidade: 432 Wh (com quatro baterias BL1860B).
- Inclui cabo de conexão 2x18V - 191J51-5
- Inclui cabo de conexão 18V - 191J50-7
- Não inclui baterias

### PDC01

Capacidade	*
Armazenamento	*
Número de células	-
Tempo de carregamento (horas)	-
Dimensões [CxLxA]	sem arnês: 400 x 195 x 132 mm com arnês: 400 x 270 x 149 mm
Peso líquido	sem baterias: 2,8 kg

**953 €**

Preço s/bateria e s/carregador

## Ligação direta



## 40V (Apenas PDC1200)



Adaptador  
191N62-4



## 18V x 2



Adaptador  
191J51-5



## 18V (Apenas PDC01)



Adaptador  
191J50-7



Ligação direta

Área recomendada

LM001C

- Chassi de aço
- 53,4 cm



C/Tração

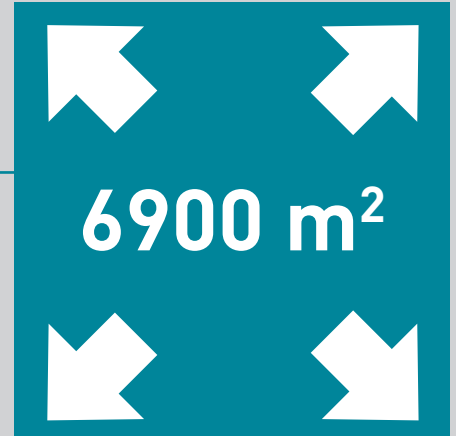

18Vx2



DLM 533

- Chassi de alumínio
- 53,4 cm
- Modo ralenti



C/Tração

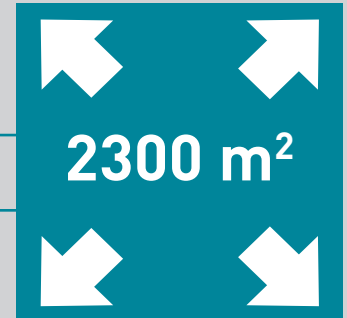

DLM 532

- Chassi de aço
- 53,4 cm
- Modo ralenti



C/Tração

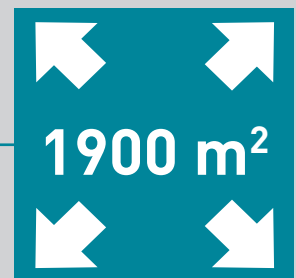

DLM 462

- Chassi de aço
- 46 cm
- Modo ralenti



C/Tração



DLM 432

- Chassi de plástico
- 43 cm



S/Tração





# CORTA-RELVAS

• Com uma bateria de 40 V máx. incorporada. principal.



• Carregamento com até quatro baterias de 18V LXT.



**LM001CZ**

Largura de corte	53,4 cm
Altura de corte	20 - 100 mm
Rpm	2300 - 2800
Velocidade	2,5 - 5,0 km/h
Área de corte c/tração	com PDC1200: 5100 m <sup>2</sup>
Área de corte s/tração	com PDC1200: 6900 m <sup>2</sup>
Tempo de funcionamento (min) c/tração	com PDC1200: 120
Tempo de funcionamento (min) s/tração	com PDC1200: 150
Nível de pressão sonora	80,0 dB(A)
Nível de potência sonora	91,2 dB(A)
Dimensões (CxLxA)	1630 - 1715 x 590 x 990 - 1095 mm
Peso líquido	49,5 kg

**1 081 €**

Preço s/bateria e s/carregador



**DLM533Z**

Largura de corte	53,4 cm
Altura de corte	20 - 100 mm
Rpm	Modo padrão: 2300/2800
Velocidade	2,5 - 5,0 km/h
Área de corte c/tração	com BL1860B x4: 1700 m <sup>2</sup>
Área de corte s/tração	com BL1860B x4: 2300 m <sup>2</sup>
Tempo de funcionamento (min) c/tração	com BL1860B x4: 40
Tempo de funcionamento (min) s/tração	-
Nível de pressão sonora	78,8 dB(A)
Nível de potência sonora	87,7 dB(A)
Dimensões (CxLxA)	1655 - 1740 x 590 x 990 - 1100 mm
Peso líquido	42,8 - 46,7 kg

**1 384 €**

Preço s/bateria e s/carregador



**DLM532Z**

Largura de corte	53,4 cm
Altura de corte	20 - 100 mm
Rpm	2300 - 2800
Velocidade	2,5 - 5,0 km/h
Área de corte c/tração	com BL1860B x4: 1700 m <sup>2</sup>
Área de corte s/tração	com BL1860B x4: 2300 m <sup>2</sup>
Tempo de funcionamento (min) c/tração	com BL1860B x4: 40
Tempo de funcionamento (min) s/tração	com BL1860B x4: 54
Nível de pressão sonora	78,1 dB(A)
Nível de potência sonora	90,4 dB(A)
Dimensões (CxLxA)	1630-1715 x 590 x 990-1095 mm
Peso líquido	39,0 - 42,8 kg

**1 164 €**

Preço s/bateria e s/carregador



Quatro entradas de bateria (DLM533/DLM532/ DLM462).



- Interruptor principal.
- Indicador de carga
- Duas velocidades



- Três modos de corte:
- Interruptor de ligação.



**DLM462Z**

Largura de corte	46 cm
Altura de corte	20 - 100 mm
Rpm	2500 - 3300
Velocidade	2,5 - 5,0 km/h
Área de corte c/tração	com BL1860B x4: 1400 m <sup>2</sup>
Área de corte s/tração	com BL1860B x4: 1900 m <sup>2</sup>
Tempo de funcionamento c/tração (min)	com BL1860B x4, com tração: 40
Tempo de funcionamento s/tração (min)	com BL1860B x 2: 51
Nível de pressão sonora	82,7 dB(A)
Nível de potência sonora	90,9 dB(A)
Dimensões (CxLxA)	1610-1690 x 535 x 980-1095 mm
Peso líquido	35,3 - 39,0 kg

**1 097 €**

Preço s/bateria e s/carregador



**DLM432Z**

Largura de corte	43 cm
Altura de corte	20 - 75 mm
Rpm	3600
Velocidade	S/ Tração
Área de corte c/tração	com BL1860B x 2: 575 m <sup>2</sup>
Área de corte s/tração	-
Tempo de funcionamento c/tração (min)	com BL1860B x 2: 36
Tempo de funcionamento s/tração (min)	-
Nível de pressão sonora	81 dB(A)
Nível de potência sonora	92 dB(A)
Dimensões (CxLxA)	1435 - 1490 x 460 x 1005 - 1045 mm
Peso líquido	17,5 kg

**411 €**

Preço s/bateria e s/carregador



# 40V x 2 XGT / 40V XGT / Ligação direta / 18V x 2

Potência máxima  
**2,0kW**

Potência máxima  
**1,0kW**

## UR012G

- Punho em "U"

## UR006G

- Punho em "U"

## UR101C

- Punho em "U"

## UR012G

- Punho em "D"

## UR007G

- Punho em "D"

## UR201C

- Punho em "D"



XGT BL MOTOR XPT  
AFT WG MOTOR ADT

XGT AFT WG MOTOR BL XPT ADT

AFT BL MOTOR XPT ADT

**XGT X2**  
80V<sub>max</sub>

**XGT**  
40V<sub>max</sub>  
Li-ion

Ligação  
direta



### UR012GZ02

### UR006GZ02 / UR007GZ01

### UR101CZ / UR201CZ

Largura de corte

Disco de metal: 255 mm

Disco de metal: 255 mm

Disco de metal: 255 mm

Cabeça de nylon: 430 mm

Cabeça de nylon: 430 mm

Cabeça de nylon: 430 mm

Cabeça policut: 305 mm

Cabeça policut: 305 mm

Cabeça policut: 305 mm

Rpm

Altas/Médias/Baixas:  
0 - 3500/0 - 5000/0 - 6800

Disco de metal (3/2/1): 0 - 7000/0 - 5500/0 - 4600  
Cabeça de nylon (3/2/1): 0 - 5500/0 - 5000/0 - 4600

Disco de metal (3/2/1): 0 - 7000/0 - 5500/0 - 4600  
Cabeça de nylon (3/2/1): 0 - 5500/0 - 5000/0 - 4600

Cabeça policut (305 mm) (3/2/1): 0 - 7000/0 - 5500/0 - 4600

Cabeça policut (305 mm) (3/2/1): 0 - 7000/0 - 5500/0 - 4600

Cabeça policut (255 mm) (3/2/1): 0 - 5500/0 - 5000/0 - 4600

Cabeça policut (255 mm) (3/2/1): 0 - 5500/0 - 5000/0 - 4600

Rosca

M10 x 1,25 LH

M10 x 1,25 LH

Dimensões (CxLxA)

UR006G: 1815 x 681 x 563 mm

UR101C: 1760 x 628 x 550 mm

UR007G: 1815 x 400 x 269 mm

UR201C: 1795 x 400 x 269 mm

Peso líquido

UR006G: 6,2 kg/UR007G: 5,8 kg

UR101C: 5,2 kg/UR201C: 4,7 kg

**767 €\***

**391 €\***

**349 €\***

**430 €\***

**391 €\***

\*Preços s/bateria e s/carregador

IVA NÃO INCLuíDO

Potência máxima  
**1,0kW**

Potência máxima  
**0,55kW**

**DUR369A**

- Punho em "U"

**DUR368A**

- Punho em "U"

**DUR368L**

- Punho em "D"



LXI BL AFT XPT ADT  
MOTOR

18v + 18v → 36v

**DUR369AZ**

Disco de metal: 255 mm

Cabeça de nylon: 430 mm

Cabeça policut: 305 mm

Disco de metal (3/2/1): 0 - 7000/0 - 5500/0 - 4600

Cabeça de nylon (3/2/1): 0 - 5500/0 - 5000/0 - 4600

Cabeça policut (305 mm) (3/2/1): 0 - 7000/0 - 5500/0 - 4600

Cabeça policut (255 mm) (3/2/1): 0 - 5500/0 - 5000/0 - 4600

M10 x 1,25 LH

DUR369A: 1846 x 628 x 530 mm

DUR369L: 1846 x 400 x 269 mm

DUR369A: 6,5 kg; DUR369L: 6,3 kg

**391 €\***

**DUR368AZ / DUR368LZ**

Disco de metal: 230 mm

Disco de serra TCT: 255 mm

Cabeça de nylon: 350 mm

Cabeça policut: 255 mm

Altas/Médias/Baixas:

6500/5300/3500

M10 x 1,25 LH

DUR368A 1758 x 615 x 442 mm

DUR368L 1758 x 362 x 231 mm

DUR368A: 4,7 kg/DUR368L: 4,5 kg

UR101C: 5,2 kg/UR201C: 4,7 kg

**341 €\***

**294 €\***



\*Preços s/bateria e s/carregador

## 18V

Potência máxima  
**0,55kW**

Potência máxima  
**0,46kW**

Potência máxima  
**0,24kW**

### DUR190U

- Punho em "U"

### DUR192L

- Punho em "D"

### DUR193Z

- Punho em "D"

### DUR190L

- Punho em "D"



LXI BL AFT XPT ADT

LXI BL XPT

LXI BL XPT

### DUR190UZX3 / DUR190LZX3

### DUR192L

### DUR193Z

Largura de corte	Disco de metal: 230 mm	-	-
	-	-	-
	Cabeça de nylon: 300 mm	Cabeça de nylon: 300 mm	Cabeça de nylon: 260 mm
	Cabeça policut: 255 mm	-	-
Rpm	Altas/Médias/Baixas: 6500/5100/3500	Altas/Baixas: 0 - 4500/0 - 6000	0 - 7800 Rpm
Rosca	M10 x 1,25 LH	M10 x 1,25 LH	M10 x 1,25 LH
Dimensões (CxLxA)	DUR190U 1836 x 610 x 473 mm DUR190L 1836 x 345 x 236 mm	1670 x 186 x 246 mm	1705 x 186 x 246 mm
Peso líquido	DUR190U: 3,4 kg/DUR190L: 3,5 kg	3,0kg	2,6kg

**266 €\***

**231 €\***

**179 €\***

**124 €\***

\*Preços s/bateria e s/carregador

**40V**



**18V x 2**



**UX01G**



**WG XPT BL AFT XGT**

**DUX60**



**AFT LXI BL XPT**

**UX01GZ**

Rpm	0 - 9700/0 - 8200/0 - 5700
Dimensões (CxLxA)	1001 x 320 x 209 mm
Peso líquido	11,9 kg

**273 €**

Preço s/bateria e s/carregador

**DUX60Z**

Rpm	0 - 9700/0 - 8200/0 - 5700
Dimensões (CxLxA)	1011 x 320 x 216 mm
Peso líquido	11,7 kg

**302 €**

Preço s/bateria e s/carregador

**Acessórios**

**FD**

- Prolongador 191E27-2 **115 €**

- Roçadora 198768-1 **93 €**

- Corte rotativo 191M56-3 **495 €**

- Serra de corrente 191T38-7 **240 €**

- Corta-sebes em altura 196256-2 **265 €**

- Cultivador 199181-6 **260 €**

- Escova de limpeza 199318-5 **450 €**

- Rolo de neve 199339-7 **464 €**

- Soprador 191F65-0 **135 €**

- Corta-sebes para solo 197985-0 **204 €**

## 40V

### UH004G

- 600mm



- Ø máximo do ramo

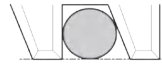

23,5 mm

- Lâminas curvas de rebordo afilado.
- Indicada para um corte mais preciso de ramos finos.

XGT WG BL XPT MOTOR

XGT 40V LITH-ION max

### UH004GZ

Comprimento de corte	600 mm
Cap. máxima de corte	23,5 mm
Golpes por minuto (GPM)	Altos/ Médios/Baixos: 5000/3600/2000
Nível de pressão sonora	85 dB(A)
Nível de potência sonora	86 dB(A)
Nível de vibração	Frontal/Traseira: 2,9/2,5 m/s <sup>2</sup> ou menos
Dimensões (CxLxA)	com BL4020 / BL4025: 1123 x 225 x 199 mm
Peso líquido	4,7 kg

**375 €**

Preço s/bateria e s/carregador

## 18V

### DUH601

- 600mm



- Ø máximo do ramo

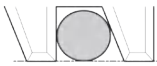

23,5 mm

- Lâminas curvas de rebordo afilado.
- Indicada para um corte mais preciso de ramos finos.

LXI BL XPT MOTOR

### DUH506Z

- 520mm



- Ø máximo do ramo

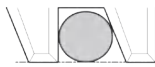

20 mm

- Lâminas curvas de rebordo afilado.
- Indicada para um corte mais preciso de ramos finos.

LXI BL XPT MOTOR

18V LITH-ION

### DUH601Z

Potência	520 W
Comprimento de corte	600 mm
Capacidade máxima de corte	23,5 mm
Golpes por minuto (GPM)	Altos/ Médios/Baixos: 0 - 4400/0 - 3600/0 - 2000
Dimensões (CxLxA)	1121 x 225 x 192 mm
Peso líquido	4,5 kg

**372 €**

Preço s/bateria e s/carregador

### DUH506Z

Potência	320 W
Comprimento de corte	500mm
Capacidade máxima de corte	20mm
Golpes por minuto (GPM)	4000
Dimensões (CxLxA)	897 x 207 x 185 mm
Peso líquido	2,9kg

**250 €**

Preço s/bateria e s/carregador

## 18V

### DUM111

- 110mm
- 2 Funções:  
Corta relva  
Corta sebes  
C/Bateria 18V  
1 x 1,5Ah

LXI



### DUM111SYX

Lâmina em tesoura	110 mm
Lâmina completa	23,5 mm
Ajuste de profundidade	2500
Uso contínuo	220/67 min
Nível de pressão sonora	70 dB(A)
Nível de vibração	2,5 m/s <sup>2</sup> ou menos
Dimensões (L x C x A)	300 x 120 x 130 mm
Peso líquido	1,4/1,8 kg

**187 €**

18V LITH-ION

**18V**



**DCU180**



Tempo máx. de uso (min)	
Capacidade máx. de carregamento	
Velocidade	
Ângulo máx. de subida	
Dimensões (CxLxA)	
Peso líquido	

**DCU180Z**

com BL1860B: 120 min
130 kg
Para a frente: Altas/baixas: 0 - 3,5/0 - 1,5 km/h
Para trás: 0 - 1 km/h
12°
Com plataforma de carregamento: 1315 x 1060 x 900 mm
Com cuba: 1310 x 820 x 900 mm
Com plataforma de carregamento: 44,5 - 44,8 kg
Com cuba: 39,3 - 39,6 kg

**1 159 €**

Preço s/bateria e s/carregador e sem plataforma / cuba



199008-0 (Opcional)



199009-8 (Opcional)

**18Vx2**



**DUP362**



Ø25 mm  
Abertura média



Ø33 mm  
Abertura completa



Capacidade	
Força de corte	
Nível de pressão sonora	
Nível de vibração	
Dimensões (CxLxA)	
Peso líquido	

**DUP362Z**

Corte máximo: 33 mm
Abertura máxima de corte: 54 mm
250 N
70 dB(A) ou menos
2,5 m/s <sup>2</sup> ou menos
305 x 43 x 106 mm
0,82 kg
Com cuba: 39,3 - 39,6 kg

**1 191 €**

Preço s/bateria e s/carregador

**18V**



**DUS158**

- Capacidade do depósito: **15L**

**DUS108**

- Capacidade do depósito: **10L**

**DUS054**

- Capacidade do depósito: **5L**



	<b>DUS158Z</b>	<b>DUS108Z</b>	<b>DUS054Z</b>
Pressão máxima	0,5 MPa	0,5 MPa	0,3 MPa (3 kgf/cm <sup>2</sup> )
Capacidade do depósito	15 L	10 L	5 L
Comprimento da mangueira	1,7 m	1,7 m	1,7 m
Rosca do bocal	-	-	G 1/4
Comprimento do tubo	-	-	0,5 - 0,7 m
Dimensões (CxLxA)	325 x 237 x 517 mm	325 x 237 x 439 mm	343 x 182 x 368 mm
Peso líquido	4,6 kg	4,6 kg	3,5 kg

**325 €\***

**325 €\***

**207 €\***

De mochila [DUS158,DUS108]

Para colocar ao ombro [DU054]



\*Preços s/bateria e s/carregador

## Ligação direta



### UB001C

- Volume máximo: **17,6 m<sup>3</sup>/min** (modo turbo)
- Velocidade máxima: **70 m/s** (modo turbo)



## 40V



### UB001G

- Volume máximo: **16 m<sup>3</sup>/min** (modo turbo)
- Velocidade máxima: **64 m/s** (modo turbo)



### UB002CZ

- Volume máximo: **17,9 m<sup>3</sup>/min** (modo turbo)
- Velocidade máxima: **76 m/s** (modo turbo)



### UB001CZ

### UB002CZ

### UB001GZ

Volume máximo de ar	Modo normal: 0 - 15,0 m <sup>3</sup> /min Modo turbo: 17,6 m <sup>3</sup> /min		Modo normal: 0 - 13,5 m <sup>3</sup> /min Modo turbo: 16,0 m <sup>3</sup> /min
Velocidade máxima de ar	Modo normal: 0 - 60 m/s - Modo turbo: 70 m/s	Modo normal: 0 - 60 m/s - Modo turbo: 70 m/s	Modo normal: 0-53 m/s - Modo turbo: 64 m/s
Força do sopro	Modo normal: 0 - 15,0 N - Modo turbo: 20,0 N		Modo normal: 0 - 12 N - Modo turbo: 17 N
Rpm	Modo normal: 0 - 21 000 - Modo turbo: 24 000		Modo normal: 0 - 20 000 - Modo turbo: 23 000
Uso contínuo (min)	Modo normal com PDC1200: 90 Modo turbo com PDC1200: 60		Modo normal com BL4050F: 15 Modo turbo com BL4050F: 8
Nível de pressão sonora	83,4 dB(A)	80,9 dB(A)	83,7 dB(A)
Nível de potência sonora	91,4 dB(A)	95,5 dB(A)	94,1 dB(A)
Nível de vibração	2,5 m/s <sup>2</sup> ou menos	2,50 m/seg <sup>2</sup> ou menos	2,5 m/s <sup>2</sup> ou menos
Dimensões (CxLxA)	960 - 1060 x 295 x 180 mm	1.368 x 694 x 715 mm	917 - 1017 x 167 x 297 mm
Peso líquido	2,9kg	16,1kg	3,9 kg
	<b>313 €</b> Preço s/bateria e s/carregador	<b>705 €</b> Preço s/bateria e s/carregador	<b>207 €</b> Preço s/bateria e s/carregador



## 18V x 2

### DUB363

- 12,7 m<sup>3</sup>/min (modo aspirador)
- 13,4 m<sup>3</sup>/min (modo soprador)

### Aspira e Sopra



### DUB363ZV

Volume máximo de ar	Modo soprador (modo normal/modo turbo): 0-9,4/13,4 m <sup>3</sup> /min
Velocidade máxima de ar	Modo aspirador: 12,7 m <sup>3</sup> /min
Força do sopro	Modo normal: 0-46 m/s - Modo turbo: 65 m/s
Rpm	Modo normal: 0-7,0 N - Modo turbo: 14 N
Uso contínuo (min)	Modo normal: 0-5300 - Modo turbo: 7850
Nível de pressão sonora	Modo normal com BL1860B: 8-75
Nível de potência sonora	Modo turbo com BL4050F: 9,5
Nível de vibração	84,8 dB(A)
Dimensões (CxLxA)	94,9 dB(A)
Peso líquido	2,5 m/s <sup>2</sup> ou menos
	com tubo telescópico trifásico:
	737/786/836 x 193 x 415 mm
	6,6 kg

## 18V x 2

### DUB362

- 13,4 m<sup>3</sup>/min



### DUB361

- 4,4 m<sup>3</sup>/min



### DUB362Z

Volume máximo de ar	13,4 m <sup>3</sup> /min	4,4 m <sup>3</sup> /min
Velocidade máxima de ar	54 m/s	93 m/s
Rpm	11 400 - 21 500	Altas/Baixas: 17 000/10 000
Força do sopro	-	-
Uso contínuo (min)	com BL1860B, Alto/Baixo: 13/90	com BL1860B, Alto/Baixo: 36/110
Nível de pressão sonora	79,1 dB(A)	82,3 dB(A)
Nível de potência sonora	93,5 dB(A)	94,7 dB(A)
Nível de vibração	2,5 m/s <sup>2</sup> ou menos	2,5 m/s <sup>2</sup> ou menos
Dimensões (CxLxA)	com tubo telescópico trifásico:	905 x 141 x 194 mm
	830/880/930 x 205 x 295 mm	
Peso líquido	4,2 kg	3,2 kg

## 18V

### DUB184

- 13,0 m<sup>3</sup>/min



### DUB184Z

Volume máximo de ar	13,0 m <sup>3</sup> /min
Velocidade máxima de ar	52,1 m/s
Rpm	0 - 18 000
Força do sopro	10,9 N
Uso contínuo (min)	com BL1860B: 12
Nível de pressão sonora	86,6 dB(A)
Nível de potência sonora	93,5 dB(A)
Nível de vibração	2,5 m/s <sup>2</sup> ou menos
Dimensões (CxLxA)	825 x 160 x 285 mm
Peso líquido	3,0 kg

**153 €**

Preço s/bateria e s/carregador

**325 €**  
Preço s/bateria e s/carregador

**266 €**  
Preço s/bateria e s/carregador

**176 €**  
Preço s/bateria e s/carregador



## 40V

### UC002GZ

- 250mm



XGT 40V<sup>max</sup>

LXT BL AFT XPT ADT

### UC002GZ

Comprimento da guia	250mm
Comprimento de corte	250mm
Corrente	3/8" Calibre 1,1 mm
Velocidade de corrente	0-24,8m/s
Cap. do depósito de óleo	200 mL
Nível de vibração	em madeira: 1,50 m/s <sup>2</sup>
Dimensões (CxLxA)	sem guia: 266 x 194 x 227 mm
Peso líquido	4,7 kg

**360 €**

Preço s/bateria e s/carregador

## 18V x 2

### DUC406

- 400mm

### DUC306

- 300mm



LXT BL XPT MOTOR

### DUC306Z

### DUC 406Z

Comprimento da guia	300 mm	400 mm
Comprimento de corte	294 mm	387 mm
Corrente	9,5 mm Calibre 1,3 mm	9,5 mm Calibre 1,3 mm
Velocidade de corrente	0 - 20 m/s	0 - 20 m/s
Cap. do depósito de óleo	200 mL	200 mL
Nível de vibração	em madeira: 3,2 m/s <sup>2</sup>	em madeira: 3,2 m/s <sup>2</sup>
Dimensões (CxLxA)	sem guia: 270 x 205 x 232 mm	sem guia: 270 x 205 x 232 mm
Peso líquido	5,1 kg	5,1 kg

**333 €**

Preço s/bateria e s/carregador

**341 €**

Preço s/bateria e s/carregador

## 18V

### DUC254

- 250mm



18V LITHIUM-ION

LXT BL XPT MOTOR

DUC254C Guia carving

### DUC254CZ

### DUC254Z

Comprimento da guia	250 mm	250 mm
Comprimento de corte	230 mm	230 mm
Corrente	1/4" Calibre 1,3 mm	3/8" Calibre 1,1 mm
Velocidade de corrente	0 - 22,5 m/s	0 - 24 m/s
Cap. do depósito de óleo	140 mL	140 mL
Nível de vibração	em madeira: 3,1m/s <sup>2</sup>	em madeira: 3,1m/s <sup>2</sup>
Dimensões (CxLxA)	sem guia: 443 x 215 x 235 mm	sem guia: 258 x 184 x 191 mm
Peso líquido	3,3 kg	3,2 kg

**320 €**

Preço s/bateria e s/carregador

**273 €**

Preço s/bateria e s/carregador

## 40V

### UA004GZ

• 300mm

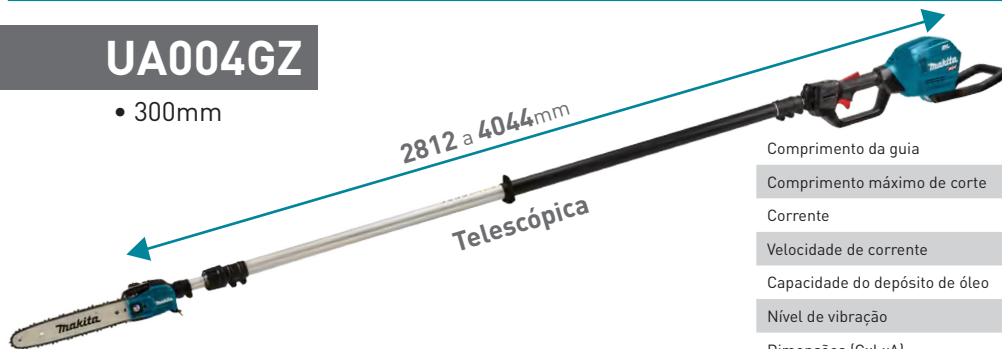

### UC004GZ

Comprimento da guia	300 mm
Comprimento máximo de corte	300 mm
Corrente	3/8" Calibre: 1,1 mm
Velocidade de corrente	0-20,0 m/s
Capacidade do depósito de óleo	138 ml
Nível de vibração	2,5 m/s <sup>2</sup> ou menos
Dimensões (CxLxA)	2812 x 156 x 187 mm
Peso líquido	7,4 Kg

**662 €**

Preço s/bateria e s/carregador

## 18V x 2

### DUA301

• 300mm



### DUA301Z

Comprimento da guia	300 mm
Comprimento do guia de corrente recomendado	250 - 300 mm
Comprimento máximo de corte	300 mm
Corrente	3/8" Calibre: 1,3 mm
Velocidade de corrente	0 - 20,0 m/s
Capacidade do depósito de óleo	-
Nível de vibração	2,5 m/s <sup>2</sup> ou menos
Dimensões (CxLxA)	sem guia: 2238 x 155 x 191 mm
Peso líquido	6,9 kg

**681 €**

Preço s/bateria e s/carregador

## 18V x 2



### DUC355

• 350mm



### DUC355Z

Comprimento da guia	350 mm
Comprimento de corte	330 mm
Corrente	3/8" Calibre 1,1 mm
Velocidade de corrente	0 - 20 m/s
Cap. do depósito de óleo	200 mL
Nível de vibração	Corte de madeira: 5,3 m/s <sup>2</sup>
Dimensões (CxLxA)	sem guia: 443 x 215 x 235 mm
Peso líquido	5,4 kg

**367 €**

Preço s/bateria e s/carregador

## 18V

### DUC407Z

• 400mm

### DUC357Z

• 350mm



### DUC407Z

Comprimento da guia	400 mm
Comprimento de corte	400 mm
Corrente	3/8" Calibre 1,1 mm
Velocidade de corrente	0 - 7,7 m/s
Cap. do depósito de óleo	140 mL
Nível de vibração	em madeira: 4,90m/s <sup>2</sup>
Dimensões (CxLxA)	sem guia: 496 x 184 x 191 mm
Peso líquido	4,4 kg

**302 €**

Preço s/bateria e s/carregador

### DUC357Z

Comprimento da guia	350 mm
Comprimento de corte	350 mm
Corrente	3/8" Calibre 1,1 mm
Velocidade de corrente	0 - 7,7 m/seg
Cap. do depósito de óleo	140 mL
Nível de vibração	em madeira: 4,90 m/seg <sup>2</sup>
Dimensões (CxLxA)	sem guia: 462 x 214 x 234 mm
Peso líquido	4,4 kg

**297 €**

Preço s/bateria e s/carregador

40V

DG001G

• Tempo de funcionamento\*:

**100 buracos** Ø 150 mm

**65 buracos** Ø 200 mm

profundidade 600 mm/Bateria: BL4040 (4,0 Ah)

\*Tempo de funcionamento: perfura buracos a uma profundidade de 60 cm em solo pouco arenoso ou com um único carregamento da bateria completo.



DG001GZ05

Capacidade	Solo arenoso: 200 mm
	Solo argiloso: 150 mm
Capacidade do porta-brocas	2 - 13 mm
Rpm	Altas/baixas: 0 - 1400/0 - 350
Binário máximo de aperto	Alto/Baixo: 48/136 Nm
Nível de pressão sonora	84 dB(A)
Nível de potência sonora	95 dB(A)
Nível de vibração	2,5 m/s <sup>2</sup> ou menos
Dimensões (CxLxA)	846 x 600 x 218 mm
Peso líquido	8,0 kg

**595 €**

Preço s/bateria e s/carregador

18V x 2

DDG460

• Tempo de funcionamento\*:

**115 buracos** Ø 150 mm

**90 buracos** Ø 200 mm

profundidade 600 mm/Bateria: BL1860B x 2 (6,0 Ah)

\*Tempo de funcionamento: perfura buracos a uma profundidade de 60 cm em solo pouco arenoso ou com um único carregamento da bateria completo.



DDG460ZX7

Capacidade	Solo arenoso: 200 mm
	Solo argiloso: 150 mm
Capacidade do porta-brocas	2 - 13 mm
Rpm	Alta/Baixa: 0 - 1400/0 - 350
Binário máximo de aperto	Alto/Baixo: 48/136 Nm
Nível de pressão sonora	85 dB(A)
Nível de potência sonora	96 dB(A)
Nível de vibração	2,5 m/s <sup>2</sup> ou menos
Dimensões (CxLxA)	840 x 607 x 223 mm
Peso líquido	8,2 kg

**568 €**

Preço s/bateria e s/carregador

18V

Capacidade de arrefecimento  
**-18 °C ~ 10 °C**

Capacidade de aquecimento  
**55 °C ~ 60 °C**

DCW180

• Funciona c/ compressor



**20L**  
Capacidade



**689 €**

Preço s/bateria e s/carregador